

Gli Elettrici

M A G A Z I N E

VALIDITÀ 16 GIUGNO - 15 LUGLIO 2022



AUMENTA TUTTO?
GLI ELETTRICI FANNO
L'IMPOSSIBILE PER
CONTENERE I PREZZI!

POST PANDEMIA INCENTIVI IN ARRIVO PER I MERCATI



In presenza di un susseguirsi di notizie contrastanti, finalmente arriva una bella notizia: "Via libera!".

Dal 1 giugno si viaggia in tutta Europa senza il Green Pass. Ci avviciniamo alla tanto attesa fine dell'emergenza sanitaria e progressivamente lasceremo anche le ultime misure di contenimento ancora in vigore.

È un segnale di ritorno alla normalità anche se questa pandemia ha cambiato radicalmente e forse per sempre molti aspetti della nostra vita e del nostro lavoro.

Oggi **più di 100 milioni di dipendenti in Europa sono passati al lavoro a distanza**, con quasi 45 milioni che hanno fatto questo cambiamento per la prima volta. Due dipendenti su tre si aspettano di lavorare da remoto più spesso anche dopo la fine delle attuali circostanze eccezionali.

Per i lavoratori **lo smart working sembra essere già un elemento che permarrà nel futuro**. La maggioranza di loro si aspetta di avere maggiore flessibilità nel decidere **quando e come lavorare** nel mondo post Covid-19.

È un'ulteriore sfida per noi imprenditori gestire le nostre aziende in questa nuova modalità, sicuramente dovremo investire da subito sulla digitalizzazione.

Sul fronte dell'economia **si confermano gli incentivi alle imprese**: obiettivo comune è fornire aiuti alle imprese esistenti, incentivare gli investimenti, **soprattutto la digitalizzazione**, la nascita di imprese a tasso zero e, in generale, rilanciare il sistema imprenditoriale nel panorama più vasto del PNRR.

Dalla Nuova Sabatini al Fondo Impresa Donna, dal Piano Transizione 4.0 al Fondo di Garanzia PMI: finanziamenti agevolati per avviare nuove attività, contributi a fondo perduto e aiuti alle imprese.

Dal 12 maggio sono stati rinnovati con la Legge di Bilancio 2022 (Legge 30 dicembre 2021, n. 234) una serie di bonus e incentivi dedicati alle imprese per sostenere il mondo produttivo, in particolare a seguito dell'emergenza pandemica. Si tratta di misure fiscali, come ad esempio finanziamenti a fondo perduto o agevolazioni per l'acquisto di nuovi beni strumentali, avviate negli anni scorsi e prorogate anche nel 2022.

Il nostro mercato continua un trend di crescita dovuto in buona parte allo sviluppo del mercato del fotovoltaico su edifici civili. Ci aspettiamo comunque ulteriori opportunità derivanti da impianti che si svilupperanno nel settore dell'hospitality (alberghi, bed&breakfast, pensioni, ostelli, case vacanze...), nel settore agricolo e su strutture/coperture industriali, obiettivi di un Piano Energia che porti a ridurre la dipendenza del nostro paese dall'estero.

Il lavoro è sempre tanto e sempre più impegnativo, noi cercheremo come **Elettrici** di darvi sempre più assistenza e servizi proprio per non perdere nessuna opportunità in questo mercato in continua evoluzione.

Paolo Gorzanelli

**Il settore del
fotovoltaico
continua
il trend
positivo**

[I MARCHI PRESENTI IN QUESTO NUMERO]

INDICE DELLE CATEGORIE

UTENSILI

Le Officine, Cembre, Asita

» 20

ATTREZZATURA FISSAGGIO

Le Officine,
Elematic

» 27

SPINOTTERIE E PROLUNGHE

Le Officine,
Alpha Elettronica

» 37

DISTRIBUZIONE ELETTRICA E DATI

Hager Bocchiotti, Gewiss,
Oec, Urmet, Vimar,
Tubifor, Besser Cavi,
Elettrocanali

» 41

ANTENNE

Mitan, Fracarro

» 50

ILLUMINAZIONE

Leaf Light, Iolume, Wimex,
Duralamp, Marceo Luce,
Alverlampo, Lampo,
Linergy, Performance in
Lighting, Stone Group,
Tec-Mar

» 52

CLIMATIZZAZIONE

MC Air, Olimpia

» 76

TERMO / VENTILAZIONE

MC Air

» 82

TERMOREGOLAZIONE INTERRUTTORI

L'Orologico, Geca

» 87

CONTROLLO AUTOMAZIONE

L'Orologico, BFT, Orbis,
Faac, Finder, Hiltron

» 89

REPELLENTI

Kemper

» 86

VIDEOCITOFONIA SICUREZZA

ISicuri, Hikvision, Land
Sicurezza, Comelit, Hiltron

» 95

INDUSTRIALE

Scame, Vemer

» 100

GRUPPI DI CONTINUITÀ BATTERIE

ABB

» 102

ELETTRONICA DI CONSUMO

Gli Elettrici Prodotti
Selezionati

» 103

[IN EVIDENZA]

TANTI NUOVI ARTICOLI TUTTI DA SCOPRIRE

Il nostro gruppo è costantemente impegnato nella ricerca di validi articoli da proporvi. Sono disponibili da subito nei nostri punti vendita per garantirvi come sempre qualità ed affidabilità al giusto prezzo! Questa è soltanto una piccola selezione delle novità che troverai all'interno.

**SELEZIONE
VENTILATORI
2022**



**PIANTANA CON
NEBULIZZATORE**

**A SOFFITTO
Ø 142 CM**



» **PAGINA
84-85**

**LAMPADA
EMERGENZA**

LA FEDELE SLIM



» **PAGINA 58**



**LAMPADA
DA LAVORO
PORTATILE
MAXI POLIFEMO**

» **PAGINA 61**

SEGNAPASSO



WALLY

38°



120°



» **PAGINA 62**

CLIMATIZZATORI MC AIR 2022

**GAMMA MONO
INVERTER
9.000 BTU**



» **PAGINA 77**

**PORTATILE
12.000
BTU**



» **PAGINA 80**

[GRUPPO IN ESPANSIONE]

DA NORD A SUD 7 NUOVI PUNTI VENDITA

**LA FAMIGLIA MC ELETTRICI
SI ALLARGA**

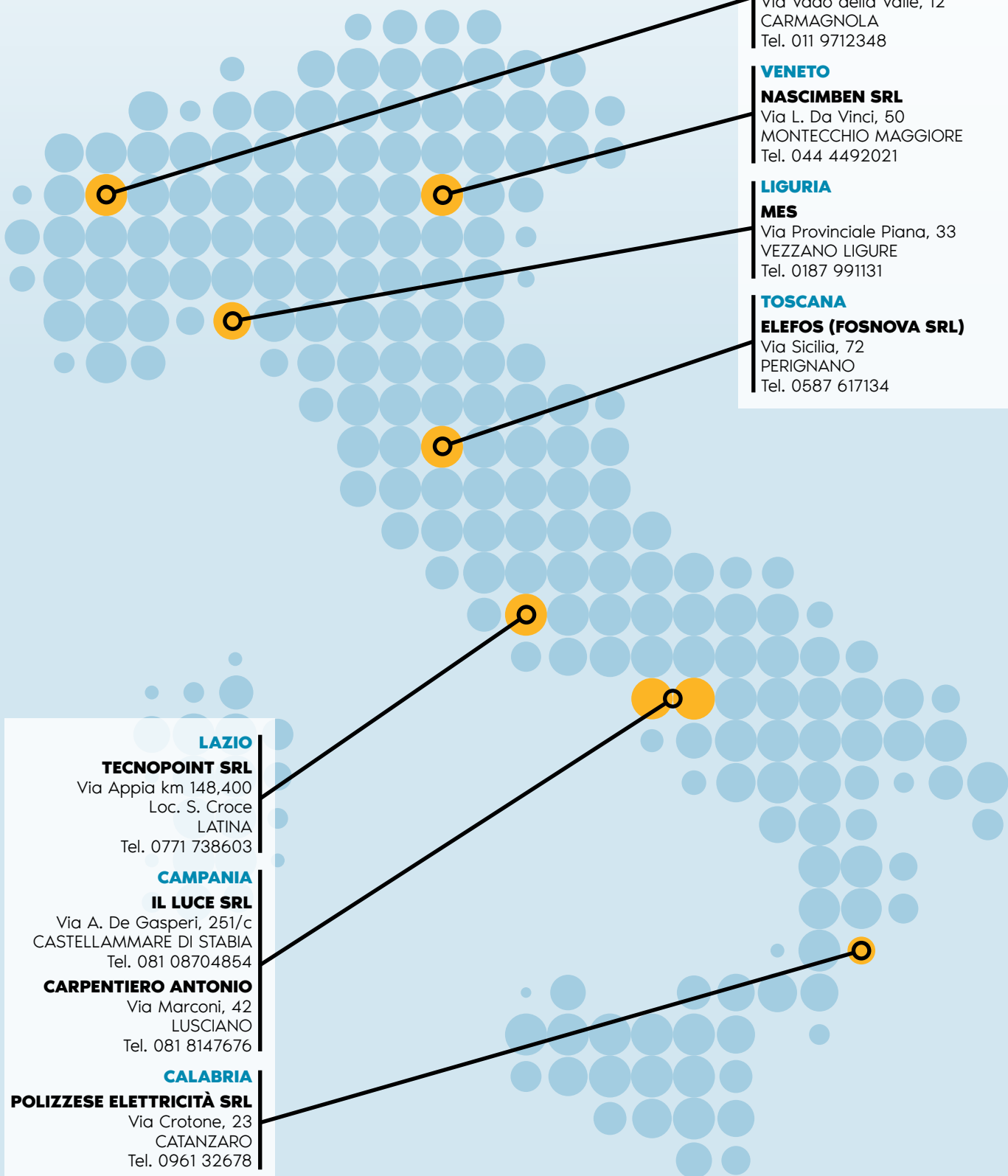

PIEMONTE

ASSISI SNC

Via Vado della Valle, 12
CARMAGNOLA
Tel. 011 9712348

VENETO

NASCIMBEN SRL

Via L. Da Vinci, 50
MONTECCHIO MAGGIORE
Tel. 044 4492021

LIGURIA

MES

Via Provinciale Piana, 33
VEZZANO LIGURE
Tel. 0187 991131

TOSCANA

ELEFOS (FOSNOVA SRL)

Via Sicilia, 72
PERIGNANO
Tel. 0587 617134

LAZIO

TECNOPOINT SRL

Via Appia km 148,400
Loc. S. Croce
LATINA
Tel. 0771 738603

CAMPANIA

IL LUCE SRL

Via A. De Gasperi, 251/c
CASTELLAMMARE DI STABIA
Tel. 081 08704854

CARPENTIERO ANTONIO

Via Marconi, 42
LUSCIANO
Tel. 081 8147676

CALABRIA

POLIZZESE ELETTICITÀ SRL

Via Crotone, 23
CATANZARO
Tel. 0961 32678

[SCOPRIAMO LE NOVITÀ]

CI PIACE ROMPERE LE SCATOLE

APRIAMO GLI ARTICOLI APPENA
ARRIVATI E VEDIAMO INSIEME
LE PRINCIPALI CARATTERISTICHE

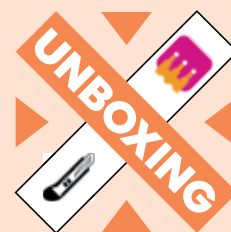

SEGNAPASSO



FARO DA CANTIERE MAXI POLIFEMO



INQUADRA E SCOPRI I NUOVI PRODOTTI!



[MOBILITÀ ELETTRICA]

APPROVATI I BONUS PER AUTO, VEICOLI COMMERCIALI E MOTOCICLI INCENTIVI STATALI 2022

Gli incentivi auto 2022 sono finalmente realtà: il Dpcm che modula il bonus in base alle emissioni di CO₂ e alla disponibilità o meno di un'auto da rottamare è stato infatti firmato, approvato dalla Corte dei Conti e pubblicato il 16 maggio in Gazzetta Ufficiale, mettendo sul piatto 650 milioni di euro a sostegno delle immatricolazioni.

Rimane ancora un passaggio, ovvero l'aggiornamento del portale per la prenotazione dei fondi (la data prevista è il 26 maggio) da parte delle concessionarie, ma si tratta di un fatto prettamente tecnico e non burocratico e ogni auto - che rientra nelle fasce di emissioni e di prezzo - acquistata a partire dal 16 maggio potrà usufruire degli incentivi 2022.

Elettriche e plug-in

Lo sconto massimo è riservato ai futuri acquirenti di auto elettriche e delle ibride plug-in più efficienti, ovvero le auto con emissioni comprese nella fascia 0-20 g/km di CO₂, pari a 5.000 euro con auto da rottamare (veicolo di proprietà da almeno 12 mesi, omologazione Euro 0-Euro 5) e a 3.000 euro senza rottamazione.

Non tutte le auto elettriche possono però godere dell'incentivo statale e anche le mi-

gliori plug-in hybrid sono al momento escluse dal bonus. Questo perché la fascia 0-20 ha un limite di spesa per le auto nuove fissato in 35.000 euro senza IVA, Ipt e messa su strada, ma con optional compresi. Aggiungendo anche l'IVA e gli accessori non possono costare quindi più di 42.700 euro. Un tetto particolarmente basso che lascia fuori molti modelli con le autonomie più alte, oltre che l'auto elettrica più venduta in Italia a marzo (la Tesla Mo-

del Y) assieme alla quarta (la Tesla Model 3). Gli incentivi auto elettriche 2022 prevedono uno stanziamento di 220 milioni di euro.

Ibride plug-in

Le auto che rientrano nel range 21-60 g/km di CO₂ sono al momento solo le ibride plug-in e per queste è previsto un incentivo di 4.000 euro con rottamazione e di 2.000 euro senza rottamazione. Per queste ibride ricaricabili alla spina il tetto massimo di spesa è di 45.000 euro IVA esclusa. Quindi chi vuole comprare un'auto ibrida plug-in nuova ricevendo lo sconto statale deve essere sicuro di non superare i 60 g/km di CO₂ e di non sfiorare la soglia dei 54.900 euro con IVA. Per le auto plug-in il fondo statale è di 225 milioni di euro

LE AUTO CHE SI POSSONO ACQUISTARE

Emissioni 0-20 g/km

<https://cdn.motor1.com/pdf-files/0-20.pdf>

Emissioni 21-60 g/km

<https://cdn.motor1.com/pdf-files/21-60.pdf>

Emissioni 61-135 g/km

<https://cdn.motor1.com/pdf-files/61-135.pdf>

Incentivi auto 2022, la tabella

Emissioni di CO2	0-20 g/km	21-60 g/km	61-135 g/km
Senza rottamazione	3.000 euro	2.000 euro	-
Con rottamazione	5.000 euro	4.000 euro	2.000 euro
Limite di spesa	35.000 euro* (42.700 euro con IVA)	45.000 euro* (54.900 euro con IVA)	35.000 euro* (42.700 euro con IVA)
Fondi disponibili	220 milioni di euro	225 milioni di euro	170 milioni di euro

* Esclusa IVA, IPT e messa su strada

Ibride, benzina, diesel, metano, gpl

Altri 170 milioni di euro sono invece destinati a tutte quelle auto nuove che hanno emissioni di CO2 comprese tra i 61 e i 135 g/km. Parliamo quindi di tantissime auto a benzina, diesel, ibride, ma anche a GPL e a metano che ricevono un bonus di 2.000 euro, ma solamente in caso di rottamazione.

Il limite massimo di spesa per questa fascia è di 35.000 euro, sempre IVA esclusa. Lo stanziamento disponibile è pari a 170 milioni di euro.

Quando terminano

Come recita il dpcm entrato ieri in Gazzetta Ufficiale gli incentivi auto 2022 termineranno il 31 dicembre 2022, a meno che - cosa ben più che probabile - i fondi non si azzerino prima. C'è la possibilità però di rimodulare le cifre, spostando le risorse da una fascia all'altra. Cosa successa gli scorsi anni ma che avrebbe bisogno di un decreto ad hoc. La sensazione è che i fondi per le auto elettriche (220 milioni di euro) termineranno in un batter d'occhio e che a farne le spese sarà la terza fascia,

quella comprendente le auto con emissioni comprese tra 61 e 135 g/km.

Le risorse per gli anni successivi

Il Dpcm prevede stanziamenti anche per i prossimi anni, così suddivisi:

- categoria 0-20 g/km finanziata con 230 milioni nel 2023 e 245 milioni nel 2024
- categoria 21-60 g/km finanziata con 235 milioni nel 2023 e 245 milioni nel 2024
- categoria 61-135 g/km finanziata con 150 milioni nel 2023 e 120 milioni nel 2024

Se quindi i fondi per gli incentivi auto con emissioni comprese tra 0-20 e 21-60 g/km cresceranno di anno in anno, quelli per i modelli con emissioni 61-135 diminuiranno di 20 milioni nel 2023 e di altri 30 nel 2024, sulla scia quindi della volontà di vendere sempre più auto a basse emissioni in Italia.

Incentivi 2022, non solo auto

Gli incentivi 2022 non riguardano unicamente le auto, ma anche:

**Veicoli commerciali**

Devono essere di categoria N1 e N2, nuovi di fabbrica, 100% elettrici e deve essere rottamato un veicolo omologato in una classe inferiore ad Euro 4. In questo caso gli incentivi sono pari a:

- 4.000 euro per i veicoli N1 fino a 1,5 tonnellate
- 6.000 euro per i veicoli N1 superiori a 1,5 tonnellate e fino a 3,49 tonnellate
- 12.000 euro per i veicoli N2 da 3,5 tonnellate fino a 7 tonnellate
- 14.000 euro per i veicoli N2 superiori a 7 tonnellate e fino a 12 tonnellate

Ciclomotori e motocicli elettrici e ibridi

Di categoria L1e, L2e, L3e, L4e, L5e, L6e, L7

- Contributo pari al 30% del prezzo di acquisto, fino al massimo 3.000 euro senza rottamazione
- Contributo pari al 40% del prezzo fino a 4.000 mila euro se viene rottamata una moto in una classe da Euro 0 a 3

Ciclomotori e motocicli termici

Devono essere nuovi di fabbrica, di categoria L1e, L2e, L3e, L4e, L5e, L6e, L7)

- Contributo del 40% del prezzo, a fronte di uno sconto del venditore del 5%, con prezzo massimo di 2.500 euro.



Per allacciare un impianto fotovoltaico alla rete elettrica nazionale è necessario un dispositivo denominato interfaccia di rete o protezione di interfaccia di rete. Ma cosa è esattamente questo dispositivo?

Di seguito proviamo a fornire alcune informazioni sul loro funzionamento in un impianto fotovoltaico.

[SCOPRIAMO COSA SONO]

QUADRI ELETTRICI DI INTERFACCIA-FOTOVOLTAICO COLLEGAMENTO ALLA RETE

Interfaccia di rete obbligatoria

La definizione di quadro elettrico di interfaccia si utilizza per indicare quella categoria di quadri progettati per la gestione di impianti realizzati per produrre energia elettrica e cederla alla rete.

Se la produzione di energia elettrica avviene attraverso un sistema fotovoltaico, il quadro elettrico di interfaccia dovrà essere realizzato secondo caratteristiche e specifiche particolari:

- sulla base delle esigenze dello specifico utilizzatore dell'impianto;
- nel rispetto delle normative vigenti in materia di Connessione di Utenti Attivi e Passivi alla Rete BT.

Secondo la Norma CEI 0-21 Ed. 2016-07 gli impianti connessi alla rete elettrica nazionale BT, se di potenza maggiore a 11,08 kw, devono essere dotati di un'interfaccia di rete esterna, obbligatoriamente. Per gli impianti di potenza inferiore è sufficiente la protezione di interfaccia interna dell'inverter, se conforme alla normativa.

Un dispositivo di protezione della rete

L'interfaccia è un dispositivo di protezione della rete che deve intervenire in caso di anomalie per impedire l'immissione di corrente elettrica nella rete, in tutti i casi in cui i parametri risultino fuori norma. Si tratta quindi di una protezione per la sicurezza della rete, ma anche dell'impianto e degli operatori che ci devono lavorare.

In pratica il quadro deve essere in grado di gestire la messa in



parallelo dell'impianto di produzione di energia con la rete di distribuzione BT.

Per questo motivo il quadro di interfaccia prevede, oltre agli interruttori di protezione delle linee di arrivo dal campo produttivo, ossia dai pannelli fotovoltaici, uno SPI (Sistema di Protezione di Interfaccia).

Lo SPI permette di monitorare costantemente la qualità della rete elettrica e, in caso di anomalie in frequenza e/o tensione, permette di disaccoppiare l'impianto.

Un ruolo importante

Il quadro di interfaccia - fotovoltaico svolge quindi un ruolo importante per realizzare una ottimale integrazione dell'impianto di produzione di energia elettrica alla rete elettrica nazionale.

La sua funzione permette anche di gestire il fatto che questo tipo di impianti producono energia elettrica in modo discontinuo e altalenante. L'energia solare difatti è soggetta alle condizioni meteorologiche e alla stagionalità.

Inoltre, a seconda delle esigenze dell'utilizzatore dell'impianto, il tipo di allacciamento alla rete dovrà essere diverso.

Un esempio di esigenza molto diffusa è quello di realizzare lo scambio sul posto. In pratica consente all'utente di auto-consumare l'energia prodotta, cedendo alla rete solo la parte in eccesso.

IL DISPOSITIVO HA UNA TRIPLA FUNZIONE DI PROTEZIONE: PER LA SICUREZZA DELLA RETE, IN CASO DI ANOMALIE PER IMPEDIRE L'IMMISSIONE DI CORRENTE ELETTRICA, MA ANCHE PER QUELLA DELL'IMPIANTO E DEGLI OPERATORI CHE CI DEVONO LAVORARE

[SOSTENIBILITÀ]

PARCHI AGRISOLARI I CONTRIBUTI PER INVESTIMENTI IN IMPIANTI FOTOVOLTAICI

È stato pubblicato il 23 Marzo 2022 l'avviso relativo all'incentivo denominato "Parco Agrisolare" e che si concretizza quale contributo per il settore agricoltura per investimenti in impianti fotovoltaici.

Gli obiettivi degli incentivi

Obiettivo principale della misura è la riduzione dell'impatto ambientale della filiera agroalimentare, incentivando la realizzazione di impianti fotovoltaici grazie all'installazione di pannelli fotovoltaici su una superficie complessiva, costituita da tetti di edifici a uso produttivo nei settori agricolo, zootecnico e agroindustriale, ivi compresi edifici destinati alla ricezione ed ospitalità nell'ambito dell'attività agrituristica.

Elemento centrale di questa agevolazione per le imprese dell'agricoltura e della filiera agroalimentare è l'assenza di consumo di suolo. Infatti, gli impianti fotovoltaici dovranno essere tutti a tetto.

Per le imprese agricole di produzione primaria, gli impianti fotovoltaici sono ammissibili unicamente se l'obiettivo è quello di soddisfare il fabbisogno energetico dell'azienda e se la loro capacità produttiva non supera il consumo medio annuo di energia elettrica dell'azienda agricola, compreso quello familiare. La vendita di energia elettrica è consentita nella rete purché sia rispettato il limite di autoconsumo annuale.

Beneficiari: Chi può richiedere gli incentivi

- Imprenditori Agricoli Professionali (IAP), in forma individuale o societaria
- Imprese Agroindustriali (codice ATECO definiti da successivo avviso)
- Cooperative agricole che svolgono attività di cui all'articolo 2135 del codice civile e le cooperative o loro consorzi di cui all'articolo 1, comma 2, del decreto legislativo 18 maggio 2001 n. 228.

Sono esclusi i soggetti esonerati dalla tenuta della contabilità IVA, aventi un volume di affari annuo inferiore ad euro 7.000.

Spesa massima ammissibile e percentuali di contributo

Per ciascun beneficiario, la spesa massima ammissibile è pari a euro 1.000.000, IVA esclusa e spesa massima per singolo progetto pari a euro 750.000, IVA esclusa.

L'investimento massimo ammissibile, riferito agli interventi riconosciuti, è pari ad € 1.500,00/kWp (Kilowatt Picco), esclusa eventuale quota per sistemazione tetto (rimozione/smaltimento amianto, isolamento termico, coibentazione).

Agli investimenti realizzati viene riconosciuto un contributo a

fondo perduto del 40% della spesa massima ammessa, con un incremento del 20% per giovani agricoltori o investimenti in zone soggette a vincoli naturali o ad altri vincoli specifici (per le imprese di produzione agricola primaria) oppure con incremento del 20% se piccole imprese, del 10% se medie imprese, del 15% per investimenti effettuati nelle zone assistite che soddisfano le condizioni di cui all'art. 107, par. 3, lett. a) del Trattato (per le imprese del settore della trasformazione di prodotti agricoli in non agricoli).

Il contributo a fondo perduto spetta nella misura del 50% delle spese ammissibili in caso di imprese localizzate in Abruzzo, Basilicata, Calabria, Campania, Molise, Puglia, Sardegna e Sicilia.

Spese ammissibili a contributo

Gli interventi devono prevedere l'installazione di impianti fotovoltaici, con potenza di picco non inferiore a 6 kWp e non superiore a 500 kWp. Per gli impianti fotovoltaici la potenza massima ammessa all'incentivo è pari a 300 kWp (Kilowatt Picco) e potenza non inferiore a 10 kWp (Kilowatt Picco).

Le voci spese ammissibili includono:

- progettazione, asseverazioni ed altre spese professionali comunque richieste dal tipo di lavori, comprese quelle relative all'elaborazione e presentazione dell'istanza;
- spese di rimozione e smaltimento dell'amianto, ove presente,
- fornitura e messa in opera dei materiali necessari alla realizzazione degli interventi;
- demolizione e ricostruzione delle coperture;
- installazione di moduli fotovoltaici, inverter, software di gestione, ulteriori componenti di impianto, sistemi di accumulo, colonnine di ricarica elettrica per la mobilità sostenibile e le macchine agricole;
- direzione lavori;
- costi di connessione alla rete.

Unitamente all'acquisto e posa in opera di pannelli fotovoltaici sui tetti fabbricati strumentali all'attività agricola, zootecnica e agroindustriale, accatastati nel catasto dei fabbricati, possono essere eseguiti uno o più dei seguenti interventi:

- rimozione e smaltimento dell'amianto dai tetti: tale procedura deve essere svolta unicamente da ditte specializzate, iscritte nell'apposito registro e rispettando le vigenti norme in materia;
- realizzazione dell'isolamento termico dei tetti: la relazione tecnica del professionista abilitato dovrà descrivere e giustificare la scelta del grado di coibentazione previsto in ragione delle specifiche destinazioni produttive del fabbricato; in caso di coperture ventilate deve essere presente una barriera radiante;
- realizzazione di un sistema di aerazione connesso alla sostituzione del tetto (intercapedine d'aria): la relazione del professionista dovrà dare conto delle modalità di aerazione previste in ragione della destinazione produttiva del fabbricato. Ad ogni modo, il sistema di aerazione dovrà essere realizzato mediante tetto ventilato e camini di evacuazione dell'aria.

Durata dell'investimento e tempi di realizzazione

L'investimento deve essere realizzato entro il termine di 18 mesi dalla comunicazione di ammissione a contributo.

Termini e modalità di presentazione delle domande

I termini e modalità di presentazione delle domande verranno comunicate con successivo provvedimento.

Fonte: Saverio Cinieri - Dottore Commercialista in Brindisi e Milano

[ABITAZIONI UNIFAMILIARI]

SUPERBONUS 110%

C'É TEMPO FINO AL 30 SETTEMBRE PER SOSTENERE IL 30% DELLE SPESE

Slitta dal 30 giugno al 30 settembre il limite del sostenimento di almeno il 30% delle spese per poter fruire del superbonus al 110% anche per le abitazioni unifamiliari. É quanto previsto dal decreto Aiuti approvato dal Consiglio dei Ministri con alcune misure di sostegno per contrastare la crisi energetica in atto e sostenere le imprese e le famiglie in questo delicato periodo. Ma le novità non finiscono qui: infatti, viene modificato anche il calcolo del limite del 30% ora applicabile all'intervento complessivo.

Arriva l'ennesima novità in materia di superbonus: infatti, il Governo ha deciso di ampliare l'ambito temporale per poter fruire dell'agevolazione per le abitazioni unifamiliari.

L'intervento, consistente nello spostamento della data limite del 30 giugno al 30 settembre 2022 per sostenere il 30% delle spese al fine di applicare l'agevolazione fino al 31 dicembre, ha trovato spazio nel nuovo decreto Aiuti approvato nel Consiglio dei Ministri del 2 maggio.

Però, l'occasione è stata anche per correggere una norma che stava creando alcuni problemi interpretativi.

Ci si riferisce alle modalità di calcolo della suddetta percentuale del 30% che, in base alla nuova versione della norma, si riferisce all'intero importo dei lavori, eventualmente compresi quelli non agevolabili.

Per capire meglio le novità, però, vale la pena di riassumere brevemente la disciplina di cui si discute.

Leggi anche: *Nuovo decreto Aiuti: fondo perduto, garanzie sui prestiti e aumento dei tax credit.*

Superbonus unità immobiliari unifamiliari: 3 mesi in più per sostenere il 30% delle spese

La norma di riferimento è dell'art. 119, c. 8-bis, D.L. n. 34/2020.

In base a quanto previsto a partire dal 1° gennaio 2022 e prima dell'ultima modifica di cui si discute, per gli interventi effettuati su unità immobiliari dalle persone fisiche di cui al comma 9, punto b) dello stesso articolo, per i quali alla data del 30 giugno 2022 siano stati effettuati lavori per almeno il 30% dell'intervento complessivo, la detrazione del 110% spetta anche per le spese sostenute entro il 31 dicembre 2022.

La lettera b) riguarda gli interventi effettuati dalle persone fisiche al di fuori dell'esercizio di attività di impresa, arti e professioni, su unità immobiliari a patto che si tratti di interventi realizzati sul numero massimo di due unità immobiliari, fermo restando il riconoscimento delle detrazioni per gli interventi effettuati sulle parti comuni dell'edificio.

Ebbene, con la modifica introdotta per giungere al limite del 30% ci saranno 3 mesi in più e quindi si va al 30 settembre, mentre non slitta il termine per il completamento dei lavori che resta fermo al 31 dicembre.

Per completezza vale la pena di ricordare che, invece, per gli interventi effettuati dai condomini e dalle persone al di fuori dell'esercizio di attività di impresa, arte o professione, con riferimento agli interventi su edifici composti da due a quattro unità immobiliari distintamente accatasta-

te, anche se posseduti da un unico proprietario o in comproprietà da più persone fisiche, compresi quelli effettuati dalle persone fisiche sulle singole unità immobiliari all'interno dello stesso condominio o dello stesso edificio e quelli effettuati su edifici oggetto di demolizione e ricostruzione (art. 3, c. 1, lett. d), D.P.R. n. 380/2001), la detrazione spetta nelle seguenti misure:

- **110%, per le spese sostenute entro il 31 dicembre 2023;**
- **70%, per quelle sostenute nell'anno 2024;**
- **65% per quelle sostenute nell'anno 2025.**

Limite del 30% delle spese: quali lavori far rientrare nel calcolo

Un'ulteriore precisazione introdotta riguarda il calcolo del limite di lavori da effettuare entro la data sopra indicata (30 settembre) per poter fruire del bonus per tutto il 2022.

Infatti, nella versione precedente, la norma, faceva riferimento al concetto di "intervento complessivo", concetto di per sé semplice ma che aveva creato alcuni problemi interpretativi.

Su questo aspetto la stessa Agenzia aveva cercato di fare chiarezza rispondendo ad una FAQ lo scorso 3 febbraio 2022.

In quella sede era stato chiesto se, per il calcolo del 30% dei lavori complessivi, tale percentuale vada "commisurata all'intervento complessivamente considerato" (come affermato dall'Agenzia nella risposta ad interpello n. 791/2021) com-

prendendo, quindi, non solo tutti gli interventi programmati al 110%, ma anche quelli a diverse percentuali di detrazione (ad esempio, le spese di ristrutturazione detraibili al 50%). Inoltre, era stato chiesto se vanno comprese anche le spese per interventi non agevolati.

Sul punto, l'Agenzia aveva affermato che la detta percentuale va commisurata all'intervento complessivamente considerato e non solo ai lavori ammessi al superbonus. Ma ciò evidentemente non è bastato a dipanare i dubbi, tanto che in un ordine del giorno approvato alcune settimane fa durante i lavori nelle commissioni riunite Ambiente e Attività produttive della Camera sulla conversione del decreto Bollette, è stato preso l'impegno di rivedere il suddetto meccanismo di calcolo. Pertanto, nella norma appena approvata, si cerca di chiarire, in maniera definitiva, tale meccanismo.

Infatti, viene specificato che entro il 30 settembre devono essere stati "effettuati lavori per almeno il 30 per cento dell'intervento complessivo, nel cui computo possono essere compresi anche i lavori non agevolati ai sensi del presente articolo".

In pratica, non tutte le lavorazioni devono essere per forza separatamente computate nel conteggio in quanto si fa riferimento al 30% dell'intervento complessivo, senza più distinzioni tra lavori agevolati e non con il superbonus.

Si spera, dunque, che ciò possa dipanare i dubbi e permettere un esatto conteggio del limite senza rischiare di incappare in un errore.

Ripassiamo insieme...

Fonte: Eurolab

Pinze amperometriche

La pinza amperometrica è uno strumento di misura portatile fondamentale per misurare l'intensità delle correnti elettriche su impianti che non possono essere messi fuori servizio.

Nello specifico, viene utilizzata per analizzare correnti di media/alta intensità (fino a 1000 A) rilevate, in campo.

La pinza amperometrica fornisce la misura corretta della corrente solo se "agganciata" al conduttore in esame (uno dei tre nel sistema trifase; fase o neutro nel sistema monofase).

L'errore più comune commesso dagli utenti non professionali è misurare l'assorbimento di un dispositivo (per esempio una stufa elettrica), agganciando l'intero cavo di alimentazione della stessa. Il risultato è 0: i campi elettromagnetici generati da due conduttori presenti nel cavo si elidono a vicenda.

Un secondo errore commesso è la pretesa di misurare la corrente continua con una pinza amperometrica standard ed economica. Infatti, per queste misurazioni, è consigliato l'utilizzo di una pinza amperometrica dotata di un apposito sensore ad effetto Hall, inserito nell'anello ferromagnetico. Tali sensori sono in grado di misurare anche correnti non variabili nel tempo: quest'ultime non possono generare tensione nella bobina.

Per ottenere analisi e misure precise della corrente circolante in un circuito elettronico in progetto o in manutenzione, devono essere utilizzati sistemi di misura costituiti da:

- Sonda Hall
- Amplificatore
- Oscilloscopio

Il campo di frequenza misurabile può spaziare dalla corrente continua fino a cento megahertz ed oltre.

Ora, il mercato propone:

- Pinze Bluetooth
- Pinze dotate di un meccanismo di presa "facilitato", che permettono di afferrare i cavi nei quadri elettrici con attenzione e sicurezza
- Pinze in grado di leggere non solo AC/DC, ma anche le funzioni di un multimetro.



[GLI ARTICOLI PIÙ SCONTATI]
RISPARMIARE
AL MASSIMO



Non lasciarti scappare le super offerte ad un prezzo veramente speciale! Ti invitiamo a consultare con attenzione le pagine della rivista

ove potrai trovare un paniere di articoli di diversa tipologia proposti con extra sconti molto importanti fino al 65%!

55%**SONDE SU ASPO » PAG. 31****KIT SONDE SPIRALATE » PAG. 36****50%****TVCC » PAG. 19****TASSELLI SPECIALI » PAG. 27****VALIGE » PAG. 34****PROLUNGHE E MULTIPRESE » PAG. 39****45%****CLIMA TRIAL » PAG. 18****REGLETTE » PAG. 18****PANNELLI SKY » PAG. 53****PANNELLO TONDO » PAG. 55****RIFLETTORE LED » PAG. 63****35%****CONVERTITORE
DA COMPOSITO A HDMI » PAG. 19****RIPETITORE HDMI » PAG. 19****EXTENDER HDMI OVER IP » PAG. 19****PLAFONIERA STAGNA LED » PAG. 60****30%****LAMPADA EMERGENZA SLIM » PAG. 58****ASCIUGAMANO LAMA D'ARIA
+ SERBATOIO » PAG. 82****25%****REGLETTE 346 EVOLUTE » PAG. 56****PROIETTORE DONATELLO » PAG. 68****ARMATURA STRADALE
LEONARDO » PAG. 54****CLIMA MONO 9000 BTU » PAG. 77****20%****FARETTO DA INCASSO » PAG. 59****IOLUME - PORTALAMPADA » PAG. 65****CONTATTI MAGNETICI » PAG. 99****15%****INVERTER AUTO
POWER SOCKET » PAG. 19****INVERTER AUTO » PAG. 19****CARTELLI » PAG. 27****CLIMATIZZATORE
TRASPORTABILE » PAG. 80****10%****SIRENA DA INTERNO » PAG. 99**

[OMAGGI]

SCOPRI TUTTI I REGALI PER TE CHE TROVI IN QUESTO NUMERO

In questa sezione ti mostriamo le scelte disponibili su promozioni che oltre ad essere già convenienti nel prezzo ti permettono di poter ricevere un omaggio compreso nel prezzo. Da non perdere!

» PAG 38-88



» PAG 98



» PAG 28-29



» PAG 38-88



» PAG 93





» PAG 20



» PAG 76



» PAG 57



» PAG 99



» PAG 57



» PAG 38-88



» PAG 33



» PAG 92



» PAG 40



» PAG 30

SUPERPREZZI PER POCHI FORTUNATI

DISPONIBILITÀ SINO AD
ESAURIMENTO SCORTE

CLIMATIZZATORE TRIAL CON 3 UNITÀ INTERNE DA 9.000 BTU



Cod. MA9000UI



PREZZO
RIBASSATO
DEL
45%



Cod. MATRIALUE



1.100,00€

REGLETTE LED



PREZZO
RIBASSATO
DEL
45%

A PARTIRE DA
5,10€

cod. IOREG04C

4W
LUCE CALDA
3000 K
340 LM

cod. IOREG07C

7W
LUCE CALDA
3000 K
595 LM

cod. IOREG09C

9W
LUCE CALDA
3000 K
765 LM

cod. IOREG18C

18W
LUCE CALDA
3000 K 1530
LM

**RIPETITORE
HDMI**

cod. CT370/1/6

PREZZO
RIBASSATO
DEL
35%**10,00€****CONVERTITORE
COMPOSITO
ANALOGICO -> HDMI**

cod. CT352/6

PREZZO
RIBASSATO
DEL
35%**34,90€****DVR 5N1 -8 CH
VIDEO HDTVI/HDCVI/
AHD/CVBS**

cod. 38065

**MINIDOME 5MPX
4IN1 OTTICA
FISSA 3,6MM
HDTVI/HDCVI/
AHD/CVBS**

cod. 38133

2 pz

**ALIMENTATORE
STABILIZZATO
SWITCHING
A SPINA**

cod. 24318

2 pz

**HDD 2TB SATA
PER VIDEO-
SORVEGLIANZA
7200 RPM
16 MB**

cod. 30113

PREZZO
RIBASSATO
DEL
50%

TUTTO A SOLI

339,00€**EXTENDER
HDMI OVER IP**

cod. CT375/1/9

PREZZO
RIBASSATO
DEL
35%**86,30€****INVERTER
600W**

cod. KINV0600

PREZZO
RIBASSATO
DEL
15%**42,50€****CAR 230
VOLT
POWER
SOCKET**

cod. 20838

PREZZO
RIBASSATO
DEL
15%**39,90€**



SUPERPROMO



**IPHONE 13 PRO
256 GB**



Promozione disponibile salvo esaurimento scorte. le immagini dei prodotti sono puramente indicative



Tutto a soli

1.738,00€

UTENSILI



Cod. 23472
CACCIAVITE ISOLATO TAGLIO
4X100



Cod. 23526
CACCIAVITE ISOLATO CROCE
1X80



Cod. 24257
CACCIAVITE NON ISOLATO
BUSSOLA 5,5X125



Cod. 22765N
CACCIAVITE CERCAFASE
TASCABILE 140MM



Cod. 23892N
FORBICI PROFESSIONALI PER
ELETTRICISTA



Cod. 22697
PINZE ISOLATE UNIVERSALI
160MM



Cod. 22710
PINZE 1000V BECCO CIOGNA
DRITTO 200MM



Cod. 29351
CESOIA IN METALLO PER TUBI
PVC MAX 42MM



Cod. 25391
SEGNETTO CON IMPUGNATURA
LAME DA 15CM



Cod. 22819
CUTTER CON RISERVA LAME
INCLUSE

2
pezzi



Cod. 25445
SET 30 INSERTI PER
AVVITATORI+PORTA INSERITORE
MAGNETICO



Cod. 22802
FLESSOMETRO 5X19



Cod. 23229
SCALPELLO PUNTA TONDA

2
pezzi



Cod. 29368
SET 8 CHIAVI A FRIZIONE
8/10/12/13/14/15/17/19



Cod. 25377
SET CHIAVE MASCHIO
ESAGONALE



Cod. 21843
TASSELLO ANCORA ACCIAIO
OCCHIELLO APERTO - M4

50
pezzi



Cod. OFVALATTREPRO
VALIGIA PORTA ATTREZZI
PROFESSIONALE

La valigia Le Officine Elettriche è un modello realizzato in ABS termoformato ad alto spessore. Il nuovo design della scocca e degli interni le conferisce un look moderno e funzionale, ed è frutto di una costante ricerca del miglior rapporto qualità / prezzo. Utensili non inclusi.



Cod. 21393
FASCETTA NYLON NERA 300X3,6

1000
fascette



Cod. 20983
GRAFFETTA CAVO D.10 BIANCA

2000
pezzi



Cod. 21676
GRAFFETTA CAVO D.6 BIANCA

2000
pezzi



Cod. 21980
SUPPORTO PER FASCETTE 5,3MM
AUTOADESIVO

200
pezzi



Cod. 29917
PG-11 GRIGIO SCURO
POLIAMMIDE 6.6
AUTOESTINGUENTE

50
pezzi



Cod. STARBLOX3
MORSETTO RAPIDO A TRE POLI

60
pezzi



SPECIALE SALDATURA

A BATTERIA



Cod. 1622

SALDATORE PORTATILE

- Batteria ricaricabile al litio - Senza fili
- Picarica tramite USB - Potenza 30W
- Stazione di ricarica inclusa

A soli

37,30€



PRATICO



Cod. 3045

SALDATORE ELETTRICO 30W

Con temperatura regolabile da 250°C a 450°C. Con luce led

A soli

27,60€



A GAS



Cod. 12200KIT

KIT SALDATURA

Microsaldatore professionale ricaricabile con testa orientabile. Tasto di regolazione gas.

Fornito in valigetta con base d'appoggio, 5 diverse punte intercambiabili include 20 gr. Di stagno e spugna per pulizia punte. Ideale per saldatura, pirografia e taglio a caldo. Consente un utilizzo ottimale anche in posizione capovolta. Dimensioni valigetta: 9x26x33 cm

Peso: 0,84 kg

A soli

45,30€

PROMOZIONE CEMBRE

SC5X FORBICI PROFESSIONALI ROBUST-A

SC6X FORBICI PROFESIONALI AGIL-E

SC5X



SC6X



SC5X / SC6X cad.

18,50€

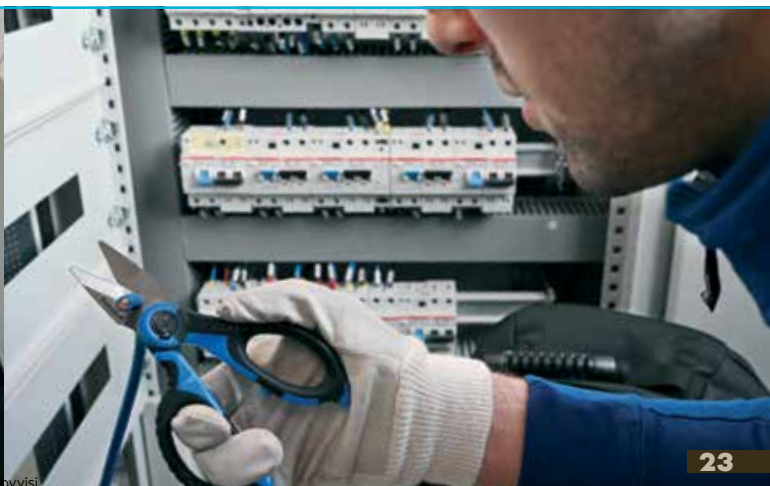

DT4252C HIOKI

Multimetro a marchio IMQ con custodia



Il multimetro digitale DT4252C appartiene alla gamma di multimetri HIOKI che sintetizza il massimo della qualità con funzioni specifiche di altissimo livello: elevatissima velocità di risposta alla misura (600 millisecondi) e ottime caratteristiche di sicurezza operativa.

Il multimetro DT4252C è riconosciuto dall'Istituto Italiano del Marchio di Qualità IMQ, conforme alla norma di sicurezza CEI EN 61010-1, CEI EN 61010-2-030, CEI EN 61010-2-033 e CEI EN 61010-031.

DT4252C è dotato di custodia, fusibile di ricambio e puntali di misura completi di protezioni addizionali rimovibili (rosso e nero) posizionate sulla parte metallica di contatto (Cod. L9207-10).

Special price!

TAKE IT FAST Installer € 54,50

9 confezioni di fascette
9 stecche di morsetti isolati
a cappuccio Tbox
2 nastri adesivi isolanti in PVC
1 nastro autoagglomerante.

In OMAGGIO un Multimetro digitale portatile Too

cod. KT1081



TAKE IT FAST Cable Ties € 14,70

100 Fascette fissatubi
protettive rigide FGS
per tubi 12 - 35 mm

In OMAGGIO
100 tasselli universali TX6
in nylon Ø 6 mm x 30 mm
con vite Ø 4,5 x 40 mm

cod. KT1074



AEM TestPro CV100

Certificatore per reti in rame e fibra ottica OLTS



Test in Cat. 6A in soli 6 secondi

La modalità Autotest del TestPro è in grado di certificare una link di categoria 6A in appena 6 secondi includendo nelle verifiche i test aggiuntivi di TCL, ELTCTL e sbilanciamento della resistenza.



Assistenza Estesa

I piani di assistenza AEM Extended Care della durata di uno o tre anni, assicurano l'investimento proteggendolo da guasti non coperti da garanzia, garantendo la sostituzione di adattatori danneggiati e la calibrazione annuale dello strumento.



Inquadra il QR code e scopri di più!



Funzionalità principali di TestPro



Certificazione di reti in rame

Livello di accuratezza 2G/VI per la massima precisione nella certifica di sistemi di cablaggio in Cat. 5E, 6, 6A, 7, 8 Classe I/II



Certificazione di reti in fibra ottica

Certifica ed ispeziona le connessioni ottiche monomodali e multimodali, localizza i guasti con il VFL e verifica le tensioni sui cavi ottici ibridi (fibra + alimentazione)



Test di velocità Multi-Gigabit

Connesso alla rete, riesce a verificare le prestazioni della link Ethernet fino a 10G



Test di connettività wireless

Con l'adattatore wireless USB, verifica e analizza le prestazioni delle reti a 2.4 e 5GHz



Test di connettività cablata

Esegue la diagnostica della rete cablata riconoscendo e fornendo indicazioni su dispositivi connessi, tempi di risposta, velocità e valori SNR delle connessioni



Power over Ethernet

Certifica i parametri aggiuntivi di TCL, ELTCTL e di sbilanciamento della resistenza delle connessioni, esegue i test di carico fino a UPOE per la verifica del pieno supporto delle applicazioni PoE



IN CANTIERE



Cod. 32063
**TASSELLI PER
CARTONGESSO
NYLON + VITE
4X40MM**

9,90€

**100
PEZZI**

PREZZO
RIBASSATO
DEL
50%



Cod. 32070
**TASSELLI PER
CARTONGESSO
METALLO + VITE
4X40MM**

15,90€

PREZZO
RIBASSATO
DEL
50%



Cod. 32087
**TASSELLI
CAPPOTTO Ø 25MM
+ VITE 5X60TPS**

23,90€

**50
PEZZI**

PREZZO
RIBASSATO
DEL
50%

**100
PEZZI**



CARTELLI

Cod. 24400
CARTELLO PER IMPALCATURE E PONTEGGI



Cod. 25667
**SEGNALAZIONE
AUTOMAZIONE
CANCELLI**



Cod. 21157
**SEGNALAZIONE
PER AREA
VIDEOSORVEGLIATA**



Cod. 28392
**SEGNALAZIONE
PER AREA
VIDEOSORVEGLIATA
DA REMOTO**

A partire da

4,50€

PREZZO
RIBASSATO
DEL
15%



SUPERPROMO

Cod. 694213896827

PISCINA GONFIABILE

Tutto il divertimento che hai sempre sognato in una piscina gonfiabile. La piscinetta gonfiabile di Bestway ha una struttura resistente con due anelli gonfiabili e bordi extra larghi, con una capacità d'acqua di 850 Litri.



305 x 183 x 46 cm



KIT 220 PRESSACAVI PG

In poliammide 6.6 autoestinguente



	DESCRIZIONE	PEZZI
24868	Pg-07 grigio chiaro	50
24875	Pg-09 grigio ral7001	50
24882	Pg-11 grigio chiaro	50
24899	Pg-13 grigio ral7001	50
24943	Pg-42 grigio chiaro	10
24950	Pg-48 grigio chiaro	10

Tutto a soli

144,90€

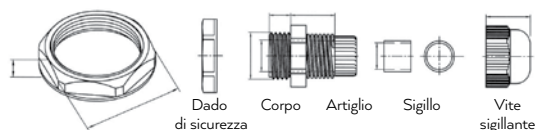



SUPERPROMO

Cod. 694213896827

PISCINA GONFIABILE

Tutto il divertimento che hai sempre sognato in una piscina gonfiabile. La piscinetta gonfiabile di Bestway ha una struttura resistente con due anelli gonfiabili e bordi extra larghi, con una capacità d'acqua di 850 Litri.



305 x 183 x 46 cm



GUAINE TERMORESTRINGENTI IN STECCHIE DA 1 MT, 125°C

TOTALE 74 MT

	NERO
	restringimento 2:1
Diametro 3,2 mm 30 pz.	28712STN
Diametro 4,8 mm 24 pz.	28729STN
Diametro 9,5 mm 20 pz.	28743STN

A soli

69,00€

SCOPRI IL RESTO DELLA GAMMA



	NERO	BLU	GIALLO/VERDE	NERO CON COLLA
	restringimento 2:1	restringimento 2:1	restringimento 2:1	restringimento 3:1
Diametro 2,4 mm	28705STN			
Diametro 6,4 mm	28736STN			
Diametro 9,5 mm		28743STB	28743STGV	28743STN/C
Diametro 12,7 mm	28750STN	28750STB	28750STGV	28750STN/C
Diametro 19 mm	28767STN	28767STB	28767STGV	28767STN/C
Diametro 25 mm	28774STN	28774STB	28774STGV	28774STN/C
Diametro 38 mm	37006STN	37006STB	37006STGV	37006STN/C



LEGGERE E SICURE



Cod. OFSCAAL429

**SCALA ALLUMINIO
2 TRONCHI - 4,29m**

A soli

199,90€

Cod. OFSCAAL696

**SCALA IN
ALLUMINIO
3 TRONCHI
ESTESA 6,96M**

A soli

345,00€



SUBITO PER TE

GONFIABILE UNICORNO



Cod. 694213894750

**GONFIABILE
UNICORNO
224X164 CM**





SONDE SUPER RESISTENTI

cod. 31967

SONDA IN FIBRA VETRO
Ø 6 MM - 50 M
ASPO VERTICALE

6 mm
50 mt
**PREZZO
 RIBASSATO
 DEL
 55%**

A soli

258,00€

cod. 31984

SONDA IN FIBRA VETRO
Ø 9 MM - 60 M
ASPO VERTICALE

9 mm
60 mt
**PREZZO
 RIBASSATO
 DEL
 55%**

A soli

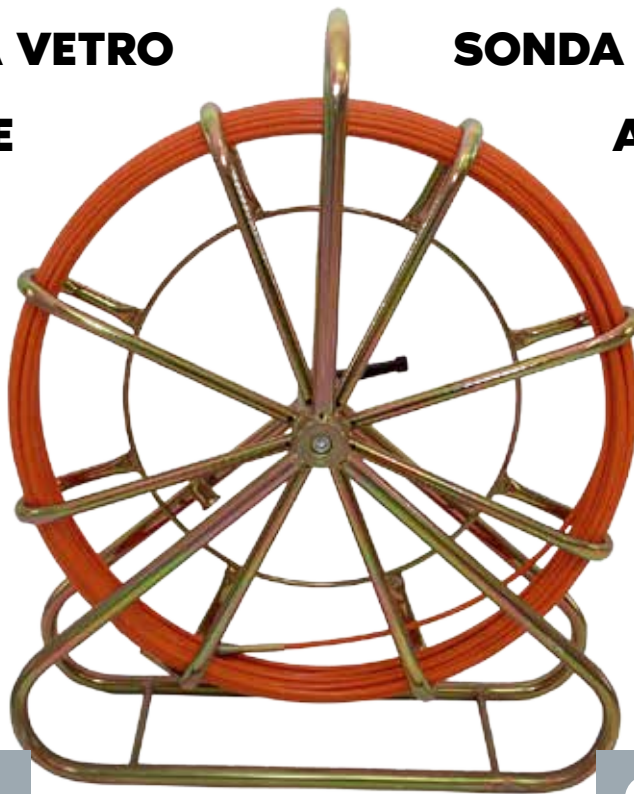
395,00€

Le sonde in fibra di vetro (rivestimento in nylon e un'anima in fibra) offrono una buona flessibilità ed elasticità in un prodotto delicato per antonomasia. Il materiale ideale per forza di introduzione e i lavori più delicati.

LE CARATTERISTICHE PIÙ IMPORTANTI NELLA SCELTA DI UNA SONDA PASSACAVO

La lunghezza

Risulta corretto scegliere una sonda passacavo che sia di 3-5m più lunga del cavidotto su cui si intende lavorare perchè in prossimità delle curve la sonda subisce un effetto di compressione.

Il diametro

il diametro della sonda è determinante per l'effetto di

spinta e per la distanza massimache si può raggiungere. Più il cavidotto è lungo e tortuoso, più la sonda dovrà essere lunga e con una grossa potenza di spinta. Tuttavia, tanto maggiore è il diametro della sonda e tanto meno flessibile diventa. Questo fa capire come sia fondamentale scegliere la corretta dimensione della sonda per avere il massimo beneficio.

Generalmente vengono utilizzate le ogive iniziali con asola per tirare i cavi e i codoli testa flessibile con asola per introdurre i cavi.

È consigliabile l'utilizzo di prodotti lubrificanti che agevolano l'inserimento di sonde e cavi inguainati in cavidotti, riducendone l'attrito.

**ABBINALI AI NOSTRI
 LUBRIFICANTI PASSACAVI
 EXTRASGUISH!**



cod. 22314

LIQUIDO

cod. 22291

GEL



GLI IMPERDIBILI



10
METRI

Cod. 85007

**BANDELLA IN TESSUTO
15X0,8 MM - 10 M**



200
PEZZI

Cod. tchi18

CHIODI 18 MM

Confezione da 200 pz,
Ideali per il fissaggio della bandella durante l'installazione di
impianti di tipo elettrici e sanitari.



Cod. tk50

PERCUSSORE

Per l'applicazione di chiodi a percussione
direttamente nel calcestruzzo, speciale
alloggiamento che impedisce al chiodo
di cadere dal percussore durante il
montaggio, impugnatura ergonomica
in materiale sintetico che garantisce la
protezione della mano contro i colpi.



Cod. 22840

MAZZA TRICOMPONENTE

Mazza tricomponente da 800 o 1000 grammi.
Innesto rinforzato per garantire un'eccellente durata.

A soli

37,90€



PREZZI SPECIALI PER PRODOTTI SPECIALI!

BLUEFIX

**L'ANCORANTE
BI-MATERIA
UNIVERSALE**

Prestante su calcestruzzo,
incredibile su cartongesso,
il migliore su forato!



OMAGGIO

PREZZO SPECIALE

PREZZO CONSIGLIATO
€ 89,00

BLUEFIX

Cod. **KITBLUEFIX1-222**

565539	Tassello BLUEFIX/VA 5x30	300
565540	Tassello BLUEFIX/VA 6x35	600
565541	Tassello BLUEFIX/VA 8x50	100
+ IN OMAGGIO		
8221385	PACK 2 T-SHIRT ELEMATIC SPIT L-XL	1



OMAGGIO

PREZZO SPECIALE

PREZZO CONSIGLIATO
€ 76,00

Cod. **KITCAP-222**

E02	terminale 0,5/n bianco c.t	500
E020	terminale 0,5/n arancio c.w	500
E13	terminale 1,5/n nero c.t	500
E113	terminale 1,5/n rosso c.w	500
11235163	term.femm.isol. rosso 6,3x0,8	100
11235263	term.femm.isol. blu 6,3x0,8	100
11235463	term.femm.isol. giallo 6,3x0,8	100
11220140	giunto di testa ross 0,25-1,25	100
11220250	giunto di testa blu 1,5-2,5	100
11220465	giunto di testa giallo 4-6	100
+ IN OMAGGIO		
9039A	PINZA PER TUBETTI 0,5-6 mmq	1

FASCETTE

STANDARD IN POLIAMMIDE 6.6
PER APPLICAZIONI
PROFESSIONALI



OMAGGIO

PREZZO SPECIALE

PREZZO CONSIGLIATO
€ 193,00

Cod. **KITNERE-222**

5307C	Fascetta nera 200x2,6 mm	2.400
5314C	Fascetta nera 200x3,5 mm	2.400
5315C	Fascetta nera 200x4,5 mm	1.200
5317	Fascetta nera 290x4,8 mm	1.100
+ IN OMAGGIO:		
5352	FASC. PA.6.6 NERA RIAPR. 250X7,5	100
8221385	PACK 2 T-SHIRT ELEMATIC SPIT L-XL	1

**GUAINE
TERMORESTRINGENTI**



OMAGGIO

PREZZO SPECIALE

PREZZO CONSIGLIATO
€ 63,00

Cod. **KITGUAINA1-222**

12253032	Box guaina nera ET100 3,2 mm - 12 mt	1
12253064	Box guaina nera ET100 6,4 mm - 12 mt	1
12253095	Box guaina nera ET100 9,5 mm - 10 mt	1
12253127	Box guaina nera ET100 12,7 mm - 8 mt	1
+ IN OMAGGIO:		
	CERCA FASE DIGITALE	1

*valido anche per FASCETTE NATURALI - Cod. KITNAT-222



VALIGIE DA LAVORO

Cod. OFVALATTREPRO

VALIGIA DA LAVORO

- In ABS termoformato ad alto spessore.
- Doppia serratura con chiave
 - Doppia fermo di apertura coperchio
 - Tripla cerniera in metallo
 - Fondo con divisori regolabili
 - Impugnatura morbida



A soli

PREZZO RIBASSATO DEL **50%**

129,90€

Cod. OFVALATTREZZI

VALIGIA DA LAVORO

- In ABS termoformato ad alto spessore.
- 2 pannelli con elastici
 - Tasca porta documenti con tasche porta utensili
 - Due serrature con chiave
 - Due cerniere di sicurezza
 - Fondo con divisori removibili



A soli

PREZZO RIBASSATO DEL **50%**

69,00€



Dimensioni:
A - 440 mm
B - 340 mm
C - 190 mm
D - 80 mm
E - 110 mm

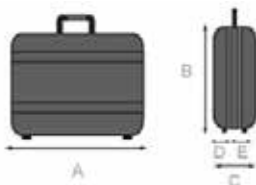

(UTENSILI NON INCLUSI)



Dimensioni:
A - 450 mm
B - 320 mm
C - 160 mm

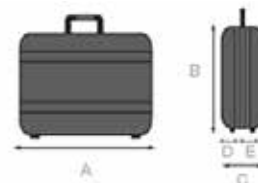

(UTENSILI NON INCLUSI)

PORTA ATTREZZI



Cod. MUB65MP

BAULE VUOTO SENZA RUOTE

Box contenitore porta utensili in polipropilene. Leggero e resistente è realizzato in polipropilene stampato ad iniezione, caratterizzato da una grande capacità di carico. Ideale per essere utilizzato nei settori edile, nautico, dei trasporti e dell'outdoor.

A soli

46,80€



Cod. BAG04

WORK LINE BASIC 320X210X240

Borsa porta utensili con tasche di varie grandezze. Chiusura superiore con zip. Maniglie centrali per un pratico trasporto.

A soli

15,10€



Cod. TOP04N

TOP WORK LINE 350X220X280

Borsa porta utensili con tasche imbottite e tracolla regolabile. Resistente fondo anti urto.

A soli

37,70€



Cod. TOP ELECTRA N

TASCA ORGANIZZATA PORTA UTENSILI

Fodero porta utensili da cintura. Utilizzabile con TOP BELT N.

A soli

11,40€



DISPONIBILE A MAGAZZINO CENTRALIZZATO

SUMMER

time

Ø 4
mm

Cod. 23069

**SONDA SPIRALATA TIRACAVO
PROFESSIONALE M10 Ø 4MM**



Cod. 22581

**SONDA SPIRALATA TIRACAVO
PROFESSIONALE M10 Ø 5MM**

Ø 5
mm



Cod. 22765N

**CACCIAVITE CERCAFASE
TASCABILE 140MM**



Cod. 23892N

**FORBICI PROFESSIONALI
PER ELETTRICISTA**



Cod. 25919

**NASTRO ISOLANTE
IMQ 0,15X19X25
ROSSO SUPERIORE
AUTOESTINGUENTE**



**10
PEZZI**

A soli

99,00€

**PREZZO
RIBASSATO
DEL
55%**

CORRENTE ALTERNATA OVUNQUE

Cod. KA0700/12

INVERTER ONDA

700W Ingresso: 12Vdc, Uscita: 230Vac



**700
W**

A soli

158,60€

Cod. KA0700/12

INVERTER ONDA MODIFICATA

1000W
Ingresso: 12Vdc
Uscita: 230Vac



**1000
W**

A soli

104,00€



PROLUNGHE SPECIALI

Cod. 31561

**MULTIPRESA DA
TAVOLO BIANCA PR
UNIVERSALE+BIP+USB**

oppure

Cod. 31578

**MULTIPRESA DA
TAVOLO NERA PR
UNIVERSALE+BIP+USB**



Cod. 871125296958

**BOCCE IN
PLASTICA**

A soli

17,90€

Cod. 27432N

**ADATTATORE
UNIVERSALE DA VIAGGIO
USA-UK-SP-DE-FR-AV**



Cod. 871125236861

**GIOCO
MIKADO**



A soli

6,20€

Cod. 27548N

**PROLUNGA LINEARE
16A-H05VV-F3X1,5MM
5MT BIANCA**



Cod. 27531N

**PROLUNGA LINEARE
16A-H05VV-F3X1,5MM
3MT BIANCA**



Cod. 871125222542

SET DA PING PONG

A soli

18,90€



PROLUNGHE SPECIALI

Cod. **OFPROLGIARDINO**

PROLUNGA DA GIARDINO DA 20M.

Cavo H05VVH2-F3X1,5mmq.
Spina standard tedesco.
Presa standard tedesco.



PREZZO RIBASSATO DEL **50%**

A soli

21,90€



Cod. **OFPROLMAGNET**

PROLUNGA CON MAGNETE E CLIP

Cavo H05VV-F3X1,5mmq.
Spina standard tedesco.
Presa standard tedesco.
3500W Max.

PREZZO RIBASSATO DEL **50%**

A soli

8,90€



cod. **OFPRESACLIP**

MULTIPRESA CON CLIP

Multipresa innovativa con clip di fissaggio per utilizzo mobile in diverse situazioni.

Dotata di 3 prese universali (P17/11 e Standard Tedesco), con cavo H05VVF3x1mm² lungo 3 metri. Spina da 16A italiana S17

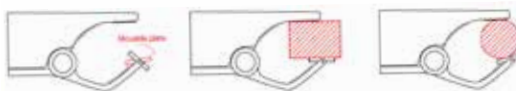

Piastra di fissaggio inclinabile per adattare il fissaggio a qualsiasi tipo di superficie, piana o tondeggiante



PREZZO RIBASSATO DEL **50%**

A soli

17,90€

JANUS

Quadro mobile UNIVERSALE e ASC IP65



644102 € **400,60**

Prese interbloccate
con fusibili:
n.3 16A 2P+⊕
n.1 16A 3P+⊕
Alimentazione con morsettiera
IP65

Per ogni quadro JANUS acquistato in **REGALO**
1 modellino di FORMULA 1



Esempi di applicazioni del quadro JANUS: cantieri, feste patronali, circhi, fiere e aree mercatali etc.

QUADRI IN VETRORESINA



Cod. B04601
VTR 01 CIECO

Quadro cieco in vetroresina IP66 GRIGIO



Cod. B04602
VTR 02 CIECO

Quadro cieco in vetroresina IP66 36 moduli GRIGIO



Cod. B04603
VTR 03 CIECO

Quadro cieco in vetroresina IP66 54 moduli GRIGIO



Cod. B04604
VTR 04 CIECO

Quadro cieco in vetroresina IP66 72 moduli GRIGIO



Cod. B04605
VTR 05 CIECO

Quadro cieco in vetroresina IP66 96 moduli GRIGIO



Cod. B04621
VTR 01 OBLO'

Quadro con oblò in vetroresina IP66 GRIGIO



Cod. B04622
VTR 02 OBLO'

Quadro con oblò in vetroresina IP66 36 moduli GRIGIO



Cod. B04623
VTR 03 OBLO'

Quadro con oblò in vetroresina IP66 54 moduli GRIGIO



Cod. B04624
VTR 04 OBLO'

Quadro con oblò in vetroresina IP66 72 moduli GRIGIO



Cod. B04625
VTR 04 OBLO'

Quadro con oblò in vetroresina IP66 96moduli GRIGIO

EXTRA 15%

ENERGIA IN SICUREZZA

ARE/A

Cod. S03741GW
Cod. SY37410K
Cod. SY37412K

Armadio 500x500
serr. triangolare



ARE/A-BS

Cod. S04741GK
Cod. S4741Y21
Cod. S4741Y12

Armadio 500x500
montato su basamento
serr. triangolare



ARE/A-SS

Cod. S05741GW
Cod. SY5741GK
Cod. SY5741GW
Cod. SY5742GK

Armadio 500x500
sovrapposto in doppio
serr. triangolare



ARE/B

Cod. NOST0140/3
Cod. NOST0140/21
Cod. NOST0140/12

Armadio C3M per
gruppi di misura.



ARE/B-BS

Cod. NOST0260
Cod. NOST0260/21
Cod. NOST0260/12

Armadio C3M montato
su basamento.



ARE/B-SS

Cod. NOST0190
Cod. NOST0190/21
Cod. NOST0190/12

Armadio C3M
sovrapposto in doppio.



ARE/C

Cod. S03743GW
Cod. S03743YW
Cod. S03743YK

Armadio C4M 700x700
serr. triangolare.



ARE/C-BS

Cod. SB3743GW
Cod. SB37432W
Cod. SB37433W

Armadio C4M 700x700
montato su basamento
serr. triangolare.



ARE/C-SS

Cod. S03743SW
Cod. SY57451K
Cod. SY57452K
Cod. SY57450K

Armadio C4M 700x700
sovrapposto in doppio
serr. triangolare.



ARE/D

Cod. S03740GW
Cod. S62750YK
Cod. S62751YK

Armadio 900x540 con
serr. a chiave triangolare
lucchettabile.



ARE/E

Cod. NOST0299
Cod. NOST0299/21
Cod. NOST0299/12

Armadio enel per
misuratori fino a 200
Kw gtws con zoccolo.



ARE/D-BS

Cod. S04740GW
Cod. S4740Y12
Cod. S4740Y21

Armadio 900x540 con
basamento compresa di
telaio per fissaggio e
pavimento.



ARE/D-SS

Cod. S05740GW
Cod. S5740Y12
Cod. S5740Y21
Cod. SY57430K

Armadio 900x540
sovrapposto con
serratura a chiave triang.
lucchettabile



ARE/A-D-SS

Cod. S05743GW
Cod. S5743Y12
Cod. S5743Y21
Cod. S57430GK

Armadio 550x540
montato su armadio
900x540



**SCONTO
EXTRA
5%**

SCATOLE E QUADRI

CENT./QUADRI INCASSO



Codice	Descrizione	Netto
GW24403PM	SCATOLA 3P.PARETI MOBILI-LEGGERE GREEN	1,54€
GW24404PM	SCATOLA 4P.PARETI MOBILI-LEGGERE GREEN	2,44€
GW40605PM	CENTRALINO PM P.FUME' 12M.IP40 GREEN	21,13€
GW40606PM	QUADRO PM P.FUME'24M.(12X2) IP40 GREEN	43,25€
GW48006PM	CASSETTA DERIV. P.M. G. DIN 196X152X75	4,88€
GW48007PM	CASSETTA DERIV. P.M. G. DIN 294X152X75	6,75€
GW48008PM	CASSETTA DERIV. P.M. G. DIN 392X152X75	9,63€

SPINE E PRESE INDUSTRIALI IEC 309



Codice	Descrizione	Netto
GW60030H	SPINA MOB.HP IP67 3P+T 16A 400V 6H	6,75€
GW60031H	SPINA MOB.HP IP67 3P+N+T 16A 400V 6H	2,44€
GW62004H	PRESA MOB.HP IP44 2P+T 16A 230V 6H	7,81€
GW62008H	PRESA MOB.HP IP44 3P+T 16A 400V 6H	4,44€
GW62009H	PRESA MOB.HP IP44 3P+N+T 16A 400V 6H	5,19€
GW62026H	PRESA MOB.HP IP67 2P+T 16A 230V 6H	6,19€
GW62030H	PRESA MOB.HP IP67 3P+T 16A 400V 6H	7,56€
GW62031H	PRESA MOB.HP IP67 3P+N+T 16A 400V 6H	8,88€
GW62205H	PR.INC.10° HP IP44 2P+T 16A 230V 6H	10,50€
GW62227H	PR.INC.10° HP IP67 2P+T 16A 230V 6H	6,50€

DISTRIBUZIONE ELETTRICA



Cod. 74324

Quadro U250

ASC IP65 4CEE/2pt/cavo/emer

195,00€



Cod. 74306

Quadro EOLO

ASC IP65
sup/3CEE/2pt/cav/em

143,00€

Cod. 82896

Alim.1 USB-A 3A
inc.KEYSTONE
compatto BI

18,00€



Dal 1° maggio al 30 giugno 2022



Pablo&Pico

Qualità e robustezza Design e versatilità



**Scegli
il tuo
premio!**

Acquista in un'unica soluzione € 349 o multipli (prezzo di listino) dei prodotti Pablo e Pico in promozione e ricevi a scelta:

una bottiglia di Spumante Ca' Rugate Metodo Classico Amedeo 2015 Riserva 750 ml



Bevi responsabilmente.

oppure

un Buono Digitale Cadhoc del valore di € 30.



Massimo 3 premi per ragione sociale.

:hager **B** **BOCCHIOTTI**

DISTRIBUZIONE ELETTRICA



Cod. V70004
Scatola derivazione
incasso 154x92x70mm

0,99 €



Cod. V70007
Scatola derivazione
incasso 287x154x70mm

2,67 €



Cod. V70005
Scatola derivazione
incasso 154x128x70mm

1,43 €



Cod. V70008
Scatola derivazione
incasso 391x154x70mm

4,55 €



Cod. V71303
Scatola incasso
rettangolare 3M azzurro

2,85 € 15pz



Cod. V71303
Scatola incasso
3M p/leggere azzurro

5,90 € 5pz





Speciale
tubo
corrugato



EXTRA 5%
SUI DIAMETRI 20 E 25

Vai al sito



con acquisto minimo di 5 matasse

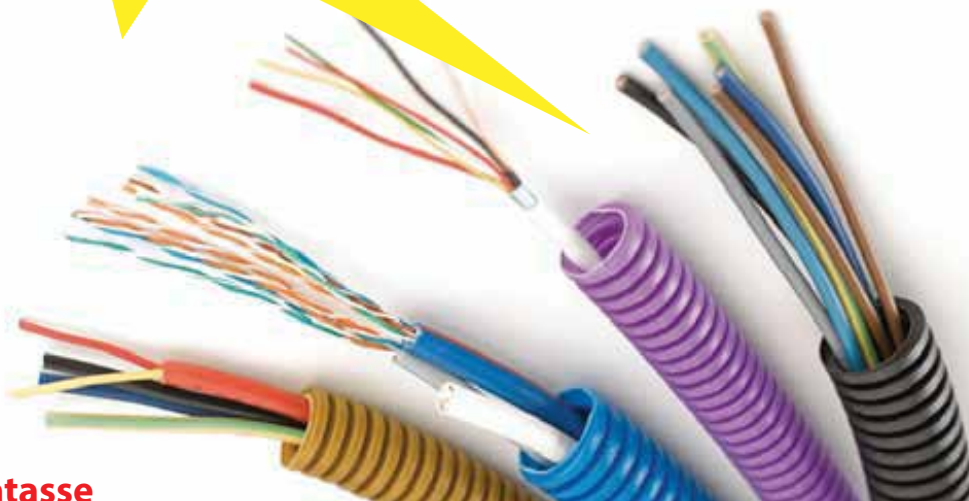

BUON LAVORO, È TUTTO QUI DENTRO!

MY START BOX

**MAXI SCONTO SUL PREZZO DI LISTINO
ED EXTRA IN MERCE GRATIS IN OGNI BOX**

Una selezione esclusiva degli apparecchi modulari myLife disponibili in tre diverse finiture



BOX FINITURA GRIGIA/BIANCA
NETTO PROMO

207,00 €

BOX FINITURA TEC
NETTO PROMO

293,00 €

PER OGNI KIT ACQUISTATO IN OMAGGIO
12 PRESE BIVALENTI DELLA STESSA FINITURA DEL BOX SCELTO

COMPOSIZIONE BOX FINITURA GRIGIA

QUANTITÀ	ARTICOLO	€ CAD.
12 x	ECL4000	3,10
12 x	ECL4021	3,82
36 x	ECL4045	3,65
6 x	ECL4050	7,01
32 x	ECL4080	0,70
60 x	ECL4603F	1,20

COMPOSIZIONE BOX FINITURA BIANCA

QUANTITÀ	ARTICOLO	€ CAD.
12 x	ECL4000WH	3,10
12 x	ECL4021WH	3,82
36 x	ECL4045WH	3,65
6 x	ECL4050WH	7,01
32 x	ECL4080WH	0,70
60 x	ECL4603F	1,20

COMPOSIZIONE BOX FINITURA TEC

QUANTITÀ	ARTICOLO	€ CAD.
12 x	ECL4000TEC	4,79
12 x	ECL4021TEC	5,41
36 x	ECL4045TEC	5,32
6 x	ECL4050TEC	10,25
32 x	ECL4080TEC	1,60
60 x	ECL4603F	1,20

DESCRIZIONE
INTERRUTTORE UNIPOLARE 16AX
PULSANTE UNIPOLARE 16A
PRESA BIVALENTE 10/16A 2P+T
PRESA UNEL BIVALENTE 10/16A 2P+T
FALSO POLO
SUPPORTO 3 MODULI CON VITI



**PROMOZIONE
VALIDA**

DAL 13/06 AL 09/07

**COD. ARTICOLO
UTPCAT5ELSZH**



Classe CPR: **Eca**

Confezione



305 mt



100 mt

400,00

€/Km

**COD. ARTICOLO
UTPCAT6-LSZH**



Classe CPR: **Eca**

Confezione



305 mt



100 mt

500,00

€/Km

info@bessercavi.it
bessercavi.it

e

AMPLIFICAZIONE SEGNALE DI TELEFONIA MOBILE

Il collegamento interattivo dei dispositivi di telefonia mobile è sempre più una necessità trasversale: la tecnologia **UMTS** e **LTE** ci aiuta per le telefonate, la messaggistica, il controllo della posta elettronica, l'informazione, l'intrattenimento, il gaming sul web. Inoltre molti macchinari, più o meno sofisticati, sono connessi in rete tramite moduli **GSM** (per esempio i POS dei negozi, il combinatore telefonico del sistema di allarme, alcuni tipi di macchinari industriali).

Gli amplificatori MITAN Technologies offrono evidenti vantaggi: amplificano la frequenza, quindi possiamo ricevere **tutti gli operatori**, si può scegliere uno o più tipi di tecnologia da amplificare (sistemi monobanda o multibanda), migliorano la durata della batteria dei cellulari e, aspetto da non trascurare, le potenze sono limitate a **100mW** molto meno di un normale cellulare.

Determinare il **livello di segnale esterno** è un elemento fondamentale per la buona riuscita dell'impianto.

MITAN propone il misuratore di segnale

CellMeter 4G

che permette di controllare e gestire i segnali suddividendoli sia per tecnologia GSM/UMTS/LTE che per operatore (TIM, VODAFONE, 3, WIND, ILIAD).

Il CellMeter è **sim free** quindi non ha bisogno di nessun abbonamento per funzionare, basta il collegamento via USB con un PC.

Il supporto verso l'installatore non finisce qui: MITAN ha predisposto **SIMTEL** software di simulazione della diffusione dei segnali amplificati (in campo aperto) in base alla quantità di segnale esterno, il tipo di antenne e l'amplificatore utilizzato.

Un comodo strumento per valutare la bontà dell'impianto che andremo ad installare.



MITAN Technologies

via Moretto, 46 25025 Manerbio (BS)

Tel. (+39) 030 9938500

info@mitan.info - www.mitan.info

PER LA TUA TV

Modulatore compatto da interno con RF e HDMI loop through



Modulatore digitale da interno di alta qualità DVB-T "Home" con loop through sulla porta di uscita HDMI, riceve un segnale dall'ingresso HDMI e lo converte in digitale terrestre DVB-T sul connettore F di uscita, nel quale può essere poi miscelato il segnale proveniente dall'antenna o da un altro modulatore.

L'eccellente risoluzione video (Full HD 1920x1080-30p) e la qualità di modulazione di uscita (MER 35dB) rende questo modulatore la soluzione ideale per distribuire in tecnologia DVB-T i segnali digitali SD o HD ricevuti da qualsiasi dispositivo (es. lettore DVD, decoder o telecamera) all'interno di una rete coassiale esistente.

Cod. 287545

HMODTV-LT MICRO

Ingresso HDMI, con interfaccia bluetooth



180,00 €

Centrale compatta FRPRO ad alta selettività



La famiglia di centrali programmabili FRPRO è stata progettata per filtrare in modo altamente selettivo, amplificare e convertire i canali digitali terrestri DVB-T e DVB-T2 nelle bande VHF e UHF.

Le centrali sono dotate di controllo automatico della potenza di ingresso con altissima dinamica e filtro LTE autoadattante per ciascun ingresso UHF. Il setup si effettua velocemente da tastiera e display, mentre il codice di sicurezza garantisce la massima protezione contro le manomissioni.

Cod. 287523

FR PRO LIGHT HD

- 4 ingressi: FM, VHF+DAB, UHF 1 e UHF 2
- Livello di uscita 108dBµV per ciascun filtro (120dBµV totali)
- 15 filtri, da 1 a 6 canali, ciascuno con 3 livelli di selettività

169,00 €

Nuovi ricevitori ottici passivi OPT-PDM



Fracarro rivoluziona gli impianti FTTH (fiber to the home) con la nuova gamma di ricevitori miniaturizzati passivi serie OPT PDM che consente di portare i vantaggi della fibra ottica anche in impianti di medie dimensioni

Cod. 270700

K OPT-PDM-MINI

il kit contiene:

- 1 trasmettitore ottico OPT 3 US TX
- 1 splitter miniaturizzato VOV4
- 5 bretelle ottiche MINI da 10 metri
- 1 adattatore MINI-SC/APC PRADAPT
- 4 ricevitori ottici passivi miniaturizzati OPT-PDM -MINI

299,00 €

SABBIA

GRIGIO

BIANCO

serie LA108



Acquista **3** lampade emergenza e/o
segnapasso serie LA108 e riceverai subito, in
omaggio, la nuova soluzione di adattatori
per la serie LIVING NOW nei **3** colori

I marchi qui esposti sono di proprietà dei rispettivi detentori di copyright



tecnoswitch

3x3



ADATTATORI

i'm ON

ADATTATORI TECNOSWITCH



tecnoswitch.com



PROMO
2107

La promo è prenotabile fino al 30/06/2022
non saranno ammesse eccezioni;
Le condizioni sopra riportate sono riservate alla promozione,
dopo tale periodo non saranno più applicabili;
Per le altre condizioni rivolgersi all'agente di zona.

Tutti i prezzi sono da intendersi IVA esclusa. Ci riserviamo di modificare i prezzi per eventuali aumenti improvvisi



DISPONIBILE A MAGAZZINO CENTRALIZZATO

IL CIELO IN UNA STANZA



Cod. IO60006SKY

40W - 4.000 lm - 6.500K

Pannello LED BKL per controsoffitti 60x60 cm

**6 PANNELLI**

Tutto a soli

178,00€
**PREZZO
RIBASSATO
DEL
45%**
**6.500K**

CHIEDI INFORMAZIONI AL TUO COMMERCIALE DI FIDUCIA



Scopri l'intera gamma sulla nostra





DISPONIBILE A MAGAZZINO CENTRALIZZATO



Armatura stradale Leonardo per vedere sotto un'altra luce

Progettato per strade, piazzali e viali pedonali, è il nuovo proiettore ultrasensibile agli agenti atmosferici

Da 80 a 120 watt

Corpo in alluminio e vetro

Garantito 5 anni

4.000 K



È un prodotto

LEAF
Light

Leaf Light propone Leonardo, l'illuminazione stradale a led di nuova generazione ad alta luminosità. Ha una struttura composta da particolari in pressofusione di alluminio sottoposta a trattamento di anodizzazione e successivamente a verniciatura con pretrattamento speciale per esterni al fine di assicurare un'elevata resistenza agli agenti atmosferici.

È dotato di dissipatore in alluminio anodizzato con spessore maggiorato, guarnizione in poliuretano a cellule chiuse, valvola anticondensa e diffusore in policarbonato con protezione in vetro. Le possibilità di fissaggio sono a parete o a palo con variazione dell'inclinazione.

PHILIPS



Cod. LL4010802

80W - 12.000 LM

159,90€

PREZZO RIBASSATO DEL 25%

In alternativa

Cod. LL4011202

120W - 18.000 LM

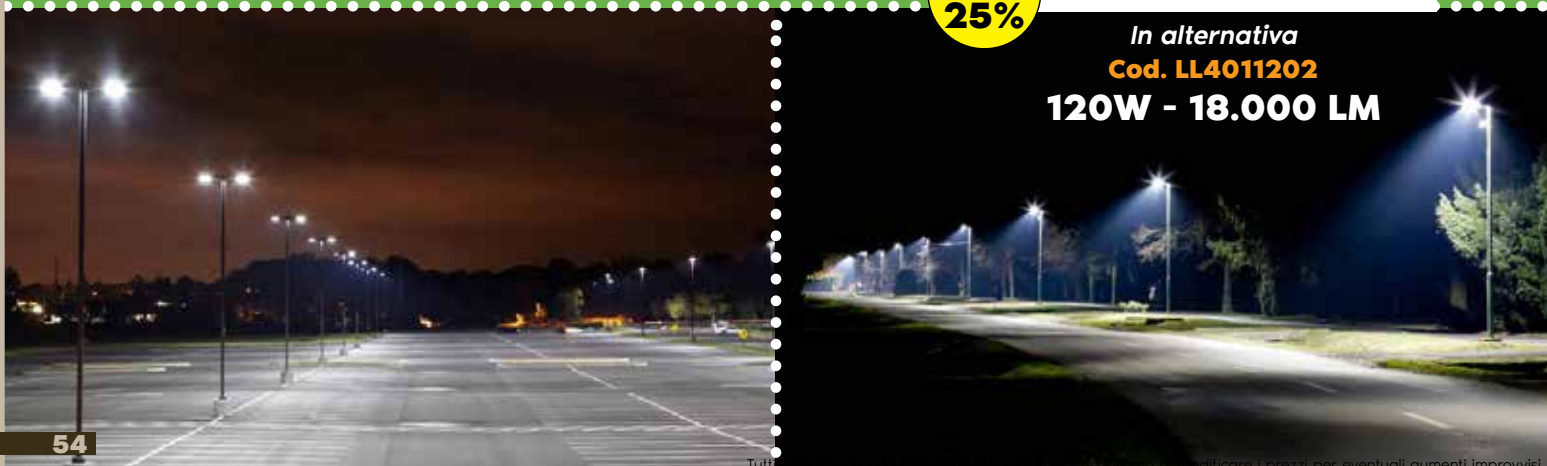



PANNELLO LED ROTONDO

Cod. IO60100

40W - 4.000 lm - 4.000K

Pannello LED rotondo a sospensione



Ø
60 cm

PREZZO
RIBASSATO
DEL
45%

Prezzo Netto

42,90€



ACCESSORI DI MONTAGGIO INCLUSI!



REGLETTE LED

SERIE 346



**PREZZO
RIBASSATO
DEL
25%**

REGLETTE 346 EVOLUTE CON SWITCH SUL PRODOTTO

Cod. IO56109

4W

9,90€

Cod. IO56109T

10W

11,80€

Cod. IO56113T

15W

13,70€

Cod. IO56117T

20W

15,60€

CAMBIA TONALITÀ CON UN CLICK!

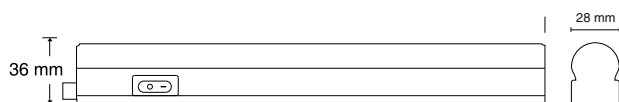

**NUOVA VERSIONE T
CAMBIO LUCE CON
INTERRUTTORE
INTEGRATO**

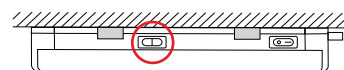

**TASTO A TRE POSIZIONI:
Cambia tonalità della luce tridimensionale**

**INSTALLABILI IN FILA CONTINUA
SENZA NESSUNA ZONA D'OMBRA**

PER INSTALLAZIONI ANGOLARI...



Cod. IO56150

3,20€



DISPONIBILE A MAGAZZINO CENTRALIZZATO

STRISCE LED

Cod. IOSL24V72N65A

STRISCIA LED

IP65, 182led/m3528, 24VDC-14,4W/m, bianco naturale

IP65
6 PZ. DA 5 MT -> 30 MT

Cod. SJ616

ESTRATTORE DI SUCCO

Sistema di estrazione a bassa velocità, velocità 60 giri/minuto, elevata resa del succo grazie al filtro in acciaio, beccuccio con valvola salvagoccia, bassa vibrazione e bassa rumorosità, facile da pulire, ricettario incluso, potenza 150 Watt



oppure

Cod. 871125202888

OMBRELLONE A BRACCIO

Grigio 3x3x2,5m, 11,5 kg

Tutto a soli

329,00€



PLAFONIERA EMERGENZA

LA FEDELE SLIM



**300
lumen**

Cod. IO50207

LAMPADA EMERGENZA SLIM 300LM 1H SE IP42

Diffusore trasparente più ampio della media

- Schermo posizionato a filo con la cornice
- Spessore totale della lampada 26mm
- Design minimal ed elegante
- Prodotta totalmente in Italia
- Batteria Ni-Mh
- IK07
- Grado di protezione IP42
- Autoestinguente

a soli

PREZZO
RIBASSATO
DEL
30%

25,90€ cad.

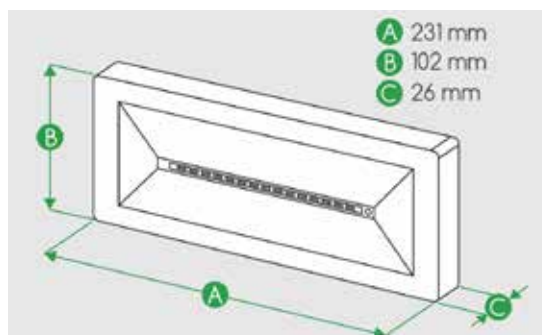



FARETTI LED DA INCASSO



4
pezzi

20
W

IONIO

3 in 1

SERIE 3-4-6

LIBERI DI CAMBIAR LUCE



cod. IOFARINC20W346

20W - IP44 - 110°

SERIE346 - IP44 - Diametro 190 mm

a soli

PREZZO RIBASSATO DEL **20%**

16,90€ cad.

SCOPRI IL RESTO DELLA GAMMA



9
W

IOFARINC9W346

FARETTO LED DA INCASSO 9W
SERIE346 - IP44
Diametro 110 mm



14
W

IOFARINC14W346

FARETTO LED DA INCASSO 14W
SERIE346 - IP44
Diametro 145 mm



18
W

IOFARINC18W346

FARETTO LED DA INCASSO 18W
SERIE346 - IP44
Diametro 175 mm



PLAFONIERE LED STAGNE PROFESSIONALI

Cod. 31349N

PLAFONIERA STAGNA LED

8000lm 840, Doppio modulo

54,00€

PREZZO
RIBASSATO
DEL
35%



**CON CONNETTORE
SUPERFAST PER
UN'INSTALLAZIONE
RAPIDA**



**CON DISSIPATORE DI
CALORE IN ALLUMINIO
PER UNA DURATA
PIÙ LUNGA**





LA TUA LUCE LA TUA BATTERIA

Usa la batteria del tuo avvitatore o dei tuoi power tools

UN ADATTATORE PER BATTERIA*



OPPURE



Cod. OF50003

COMPATIBILE CON
BATTERIE BOSCH-
MAKITA-PANASONIC-
HIKOKI

Cod. OF50004

COMPATIBILE CON
BATTERIE DEWALT-
METABO-MILWAUKEE



Cod. OF50000

LAMPADA DA LAVORO PORTATILE

MAXI POLIFEMO

A soli

179,00€

* Compatibili con le principali linee di batterie, verifica la compatibilità prima dell'acquisto

KIT CHARGE AND PLAY

ALIMENTATORE 220V CON BASE CARICA BATTERIA
INCORPORATA E BATTERIA 6000MAH,
PER UNA DURATA MASSIMA FINO A 8 ORE



Cod. OF50001



Cod. OF50002

AUTONOMIA 8H

6.000
mAh

A soli

149,00€

10.000 LUMEN





SEGNAPASSO LED DA INCASSO



SERIE 346

CON SELETTORE
COLORE LUCE



Cod. IO630501

WALLY SEGNA PASSO 120° IP65 GRIGIO

A soli

23,90€



Cod. IO630502

WALLY SEGNA PASSO 38° IP65 GRIGIO

A soli

23,90€



ACCESSORI DI INSTALLAZIONE

Cod. IO630510

**SCATOLA BIANCA IN ALLUMINIO
PER INSTALLAZIONE A PARETE
FORMATO: 503**

Cod. IO630511

**SCATOLA GRIGIA IN ALLUMINIO
PER INSTALLAZIONE A PARETE
FORMATO: 503**



CHIEDILE AL TUO REFERENTE COMMERCIALE



RIFLETTORE LED

Cod. 41005

**RIFLETTORE LED
Q-BAY 30.000 LM
840**



**30.000
lumen**

A soli

229,00€

**PREZZO
RIBASSATO
DEL
45%**



IP65

**CONNETTORE
RAPIDO**



VALVOLA UMIDITÀ



**CATENA DA SOFFITTO
INCLUSA NEL PREZZO**

DISPONIBILE ANCHE NELLE VERSIONI

**22.000
lumen**

Cod. 41001

**RIFLETTORE LED
22.000 LM
138W**

**26.000
lumen**

Cod. 41003

**RIFLETTORE LED
30.000 LM
171W**

**SEMPLIFICA L'INSTALLAZIONE
SCEGLIENDO GLI ACCESSORI ORIGINALI**



Cod. 41102

**STAFFA
REGOLABILE**



Cod. 41103

**GRIGLIA DI
PROTEZIONE**

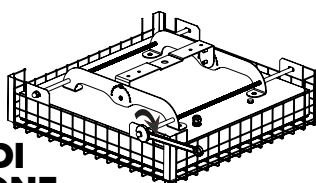

Cod. 41101

STAFFA DA SOFFITTO



PROMO DECOR

FESTONI PROLUNGABILI E27 IP44 PER USO ESTERNO



LAMPADE NON INCLUSE

COD.WIM	DESCRIZIONE	Q.TA'	€ TOT.	COD.PROMO	OMAGGIO
WIM4501650	FESTONE 10PTL 10m CAVO NERO	1 pz.	€ 26,00	DC01	OGNI 3 PZ ACQUISTATI 1 IN OMAGGIO! (per singolo codice)
WIM4501652	FESTONE 10PTL 10m CAVO BIANCO	1 pz.	€ 26,00	DC02	

PROMO FV FUSIBILI E PORTAFUSIBILI PER IMPIANTI FOTOVOLTAICI



Un programma completo di soluzioni per la protezione degli impianti fotovoltaici per soddisfare qualsiasi esigenza in termini di corrente e tensione di esercizio. I fusibili cilindrici sono realizzati con corpo ceramico capace di resistere a forti pressioni interne e temperature di lavoro molto elevate. Completa la promozione una serie di portafusibili sezionabili 1000V DC dedicati.

COD.WIM	DESCRIZIONE	Q.TA'	€ NETTO/CAD	COD.PROMO
WIM5450121F	PMX 10x1 UL 1000VDC 32A UL-CSA	24 pz.	€ 1,45	FV01
WIM5450123F	PMX 10x2 UL 1000VDC 32A UL-CSA	12 pz.	€ 3,20	FV01
WIM5402902	CF10 gPV 1000VDC 2A	100 pz. assortiti	€ 2,40	FV02
WIM5402903	CF10 gPV 1000VDC 3A			
WIM5402904	CF10 gPV 1000VDC 4A			
WIM5402905	CF10 gPV 1000VDC 5A			
WIM5402906	CF10 gPV 1000VDC 6A			
WIM5402908	CF10 gPV 1000VDC 8A			
WIM5402910	CF10 gPV 1000VDC 10A			
WIM5402912	CF10 gPV 1000VDC 12A			
WIM5402915	CF10 gPV 1000VDC 15A			
WIM5402916	CF10 gPV 1000VDC 16A			
WIM5402920	CF10 gPV 1000VDC 20A			

WIMEX S.p.A. - Via Oslavia, 17 - 20134 Milano - ITALIA - Tel. (+39) 02-26411758 - Fax (+39) 02-26414094
wimex@wimex.it - www.wimex.it

PROTEGGE COMANDA CONNETTE ILLUMINA



**PORTA LAMPADA ORIENTABILE
A SCELTA TRA I 6 MODELLI DISPONIBILI:
BIANCO, ARGENTO, CROMATO,
ROTONDI O QUADRATI**

ROTONDI



- Cod. IOPORTLAMP RBI **BIANCO**
- Cod. IOPORTLAMP RCR **CROMATO**
- Cod. IOPORTLAMP RSA **SATINATO**
- Cod. IOPORTLAMP ROR **ORO**
- Cod. IOPORTLAMP RNE **NERO**

QUADRATI



- Cod. IOPORTLAMP QBI **BIANCO**
- Cod. IOPORTLAMP QCR **CROMATO**
- Cod. IOPORTLAMP QSA **SATINATO**



5 PEZZI A SCELTA

**PREZZO
RIBASSATO
DEL
20%**

a soli

2,58€ cad.

Cod. IOCONNGU10

**PORTALAMPADA
PER GU10
INTESTATA
CON CAVI**

Confezioni da 10 pz.



RICHIEDILI AL TUO INSTALLATORE

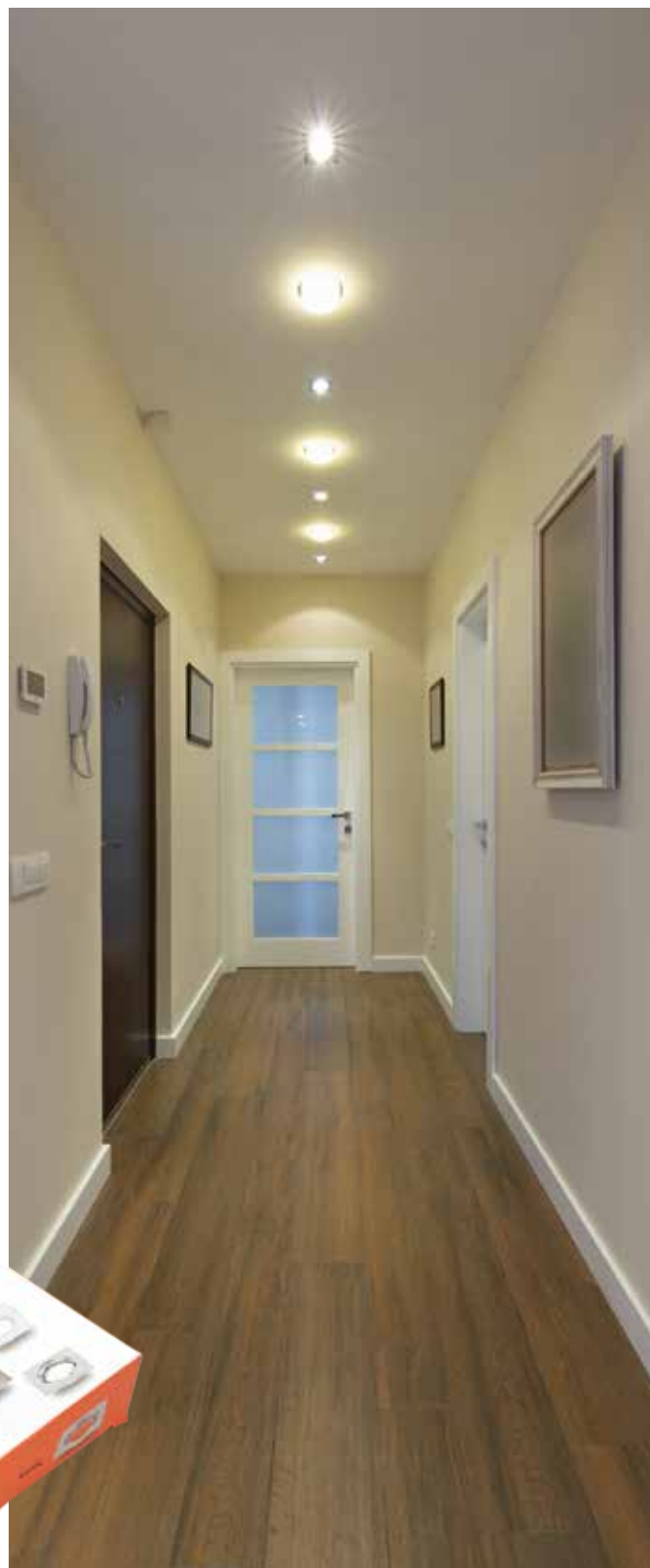

GUELL

Cod. 06094494 | GR-94 / Grigio metallizzato / Goffrato

GUELL 2 A/W

103W. 4000 K. Ottica asimmetrica diffondente. 13006 lm.



A soli **94,00€**

Cod. 06094094 | GR-94 / Grigio metallizzato / Goffrato

GUELL 2 S/W

103W. 4000 K. Ottica simmetrica diffondente. 13233 lm.



A soli **94,00€**

QUASAR

Cod. 303546 | AN-96 / Antracite metallizzato / Goffrato

QUASAR 20 B

20W. 3000 K. Biemissione. Ottica simmetrica extra diffondente. 930 lm.



A soli **78,00€**

Cod. 303544 | WH-87 / Bianco / Goffrato

QUASAR 20 B

20W. 3000 K. Biemissione. Ottica simmetrica extra diffondente. 930 lm.



A soli **78,00€**

A+

Cod. 3111275 | BK-RAL9005 / Nero RAL9005 / Goffrato

A+ 150 C/EW

150W. 4000 K. Ottica circolare extra diffondente. 20713 lm.



90,00€

SPIDER+

Cod. 3106056 | A35/EW Ottica ASIMMETRICA extrawide

SPIDER+ 30

Switch 74/101 W. 4000 K. 9237 lm.

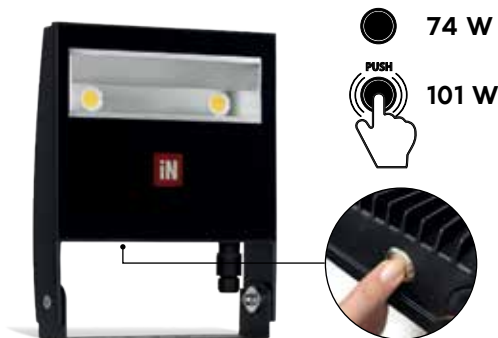

A soli **85,00€**

Cod. 3109057 | A35/EW Ottica ASIMMETRICA extrawide

SPIDER+ POST

Switch 37/51 W. 4000 K. 6005 lm.



A soli **98,00€**

Plafoniere stagne LED

Cambiatono *TRIS*



KELVIN: K6500 + K4000 + K3000

GRADO DI PROTEZIONE: IP65

RESISTENZA ALL'URTO: IK08

ANGOLO: 120°

CORPO: policarbonato

SHERMO: policarbonato opalino

COLORE: grigio chiaro

AUTONOMIA: 50.000 ore



cod. **4255/BNC**

WATT: 55W

LUMEN: 8000

LUNGHEZZA: 1196 mm

33,00€

cod. **4255/BNC EP**

in emergenza permanente

WATT: 3W

LUMEN: 590

AUTONOMIA: 50.000 ore

94,00€



cod. **4270/BNC**

WATT: 70W

LUMEN: 10000

LUNGHEZZA: 1500 mm

39,00€

cod. **4270/BNC EP**

in emergenza permanente

WATT: 3W

LUMEN: 590

AUTONOMIA: 50.000 ore

107,00€



KELVIN: K6500 + K4000 + K3000

GRADO DI PROTEZIONE: IP65

ANGOLO: 120°

CORPO: policarbonato

RIFLETTORE: satinato

AUTONOMIA: 50.000 ore



cod. **1518/BNC**

WATT: 18W

LUMEN: 2400

LUNGHEZZA: 600 mm

12,00€

cod. **1536/BNC**

WATT: 36W

LUMEN: 4800

LUNGHEZZA: 1200 mm

18,00€

cod. **1545/BNC**

WATT: 45W

LUMEN: 5900

LUNGHEZZA: 1500 mm

24,00€



DISPONIBILE A MAGAZZINO CENTRALIZZATO

PROIETTORE LED DONATELLO



Cod. LL378072

70W - 9.100 lm

Cod. LL378108

100W - 13.000 lm

Cod. LL378152

150W - 19.500 lm

Cod. LL378202

200W - 26.000 lm



ALTA LUMINOSITÀ (130 lm/W)

**CAVO DI COLLEGAMENTO PREINSTALLATO
CON CONNETTORE RAPIDO**



PASSACAVO IN ACCIAIO



**VITE GONIOMETRICA
PER UNA REGOLAZIONE
PRECISA E OTTIMALE**



A partire da

99,00€

**PREZZO
RIBASSATO
DEL
25%**



PER ILLUMINARE LA NOTTE



Cod. 1032101N

LAMPADA DA ESTERNO FBT NERO "LUNA"

Attacco E27 per utilizzo su pali Ø60mm, guarnizioni in silicone, verniciatura specifica per esterni driver incluso (versione Led) circuito con 35 led. Pressacavo PG9 con valvola anticondensa. Lampada non inclusa.

40,00€



Cod. 1033101N

LAMPADA DA ESTERNO FBT NERO "SATURNO"

Attacco E27 per utilizzo su pali Ø60mm, guarnizioni in silicone, verniciatura specifica per esterni. Pressacavo PG9 con valvola anticondensa. Lampada non inclusa.

38,00€



 **DuraSmart**

Facile da usare

Controllare tutte le lampade della casa, del negozio, di qualsiasi ambiente. Il numero di connessioni è pari al numero di lampade presenti nel sistema. La distanza di controllo è di 100 metri dal router Bluetooth



Controlla la tua luce usando smartphone e tablet

Smart control



'Parla' ai tuoi assistenti vocali e comanda la tua luce!

Voice control



BASIC	220-240V 50/60Hz	Ra>80	15000h L70	IP20	-25° +35°C	G2	
--------------	---------------------	-------	---------------	------	---------------	----	--

NETTO SCONTATO

art.	photo	W		lm	K		Ø	H		€/pz IVA escl.	
LSC37L1RGBW	1	5	E14	470	2700-6500+RGB	200°	37	106	10	11,50	6,89 €
LSP45L1RGBW	2	5	E14	470	2700-6500+RGB	200°	45	90	10	11,50	6,89 €
LSA60L1RGBW	3	9	E27	806	2700-6500+RGB	200°	60	118	10	17,90	7,14 €
LSA60L2RGBW	3	11	E27	1055	2700-6500+RGB	200°	60	118	10	13,20	7,92 €
LSGU10L1RGBW	4	5	GU10	345	2700-6500+RGB	36°	50	54	10	11,50	6,89 €

• Quantità minima ordinabile

Cambia il tuo ambiente giocando con la luce

Crea scenari luminosi fissi o dinamici da attivare immediatamente o programmare l'accensione o lo spegnimento ad orari indicati, anche in assenza di persone.



Validità promo dal 13/06/2022 al 09/07/2022

STAGNA S2T IP65

Apparecchio predisposto per l'alloggiamento di Tuboled

Alloggia 2 Tuboled

BASIC	220-240V 50/60Hz		IP65	IK04	
--------------	---------------------	--	------	------	--

**NETTO
SCONTATO**

art.	Max	L	H	L1		€/pz IVA escl.	
New S2T060L1	10W x 2	G13	108	90	655	8	17,50 10,29 €
New S2T120L1	20W x 2	G13	108	90	1263	8	26,50 15,59 €
New S2T150L1	25W x 2	G13	100	65	1500	8	34,00 20,00 €

•Quantità minima ordinabile

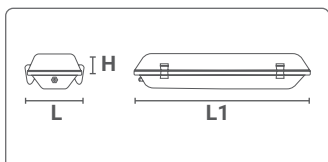

Validità promo dal 13/06/2022 al 09/07/2022

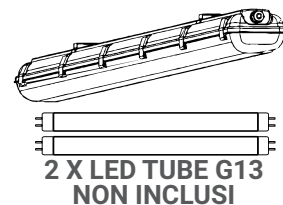



LITTLE-LORD

- IP** IP66
- PR** OTTICA SIMMETRICA 90°
- 7** 7 YEARS WARRANTY

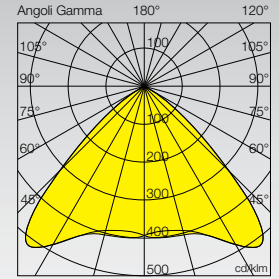

Codice	W tot.	° K - CRI	Lm OUTPUT	Lm/W	Prezzo
8034PR5130GL	130	5000K - CRI>80	16450	125	€ 106,00 + iva

LED | CE | 220/240 V_~ | -25°C / +45°C | IP66 | IK08 | RG0 | CRI >80 | 3 step MacAdam | <7% LOW flicker | L80-B20 >50.000h | L80-B50 >75.000h



LORD 2

- IP** IP66
- PR** OTTICA SIMMETRICA 90°
- 7** 7 YEARS WARRANTY

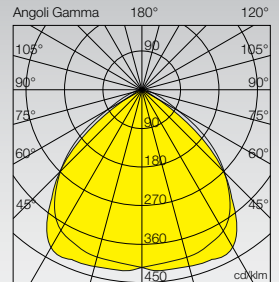

Codice	W tot.	° K - CRI	Lm OUTPUT	Lm/W	Prezzo
8036PR5170GL	170	5000K - CRI>80	22236	131	€ 128,00 + iva

LED | CE | 220/240 V_~ | -25°C / +45°C | IP66 | IK08 | RG0 | CRI >80 | 3 step MacAdam | <7% LOW flicker | L80-B20 >50.000h | L80-B50 >75.000h



LORD 2

- IP** IP66
- SU** OTTICA DIFFONDEnte 110°
- 7** 7 YEARS WARRANTY

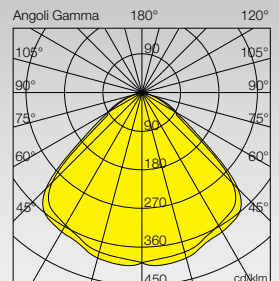

Codice	W tot.	° K - CRI	Lm OUTPUT	Lm/W	Prezzo
8036SU5118GL	118	5000K - CRI>80	16390	138	€ 124,00 + iva
8036SU5170GL	170	5000K - CRI>80	22132	130	€ 136,00 + iva

LED | CE | 220/240 V_~ | -25°C / +45°C | IP66 | IK08 | RG0 | CRI >80 | 3 step MacAdam | <7% LOW flicker | L80-B20 >50.000h | L80-B50 >75.000h

ILLUMINAZIONE



Cod. LGSMD0760

**Lampadina GU10, 7W,
6000 K, 120°**

1,25 €



Cod. LQ5040W

**Proiettore 50W, IP 65,
4000 K, colore bianco**

10,39 €



Proiettore GU10 con PALPEBRA

proiettore orientabile per esterno



Finiture:

Nero

Materiale:

Legia alluminio



(Kit asta prolungabile per serie PROJGU10)



vai al prodotto



15,90€
+ IVA

Cod. PROJGU10PBNE

Accessori (non inclusi):



Montaggio con asta



Montaggio con picchetto

Proiettore GU10 QUADRATO

proiettore orientabile per interno ed esterno



Finiture:

Bianco

Nero

Materiale:

Legia alluminio



vai al prodotto



16,40€
+ IVA

Cod. PROJGU10SQBI

Cod. PROJGU10SQNE

Accessori (non inclusi):



Base per montaggio superficie

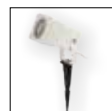

Montaggio con picchetto



Montaggio con asta

SELFIE

COD. SI1101

DESCRIZIONE

Selfie 160lm 2h SE IP42 Inhibit

14,90€



Cod. SI1103

Selfie inc/par 100/120lm SA/SE
2h IP42 Inhibit

Novità

18,50€



COD. SI1201

DESCRIZIONE

Selfie 160lm 2h SE IP42 Rest Mode

19,00€



Cod. SI1203

Selfie parete 200/260lm SA/SE
2h IP42 Rest Mode

Novità

21,50€



I Modelli Selfie diventano IP65 con l'apposito kit: KIT IP65-SI

ACCESSORI



TR KT CGE
A056



CR KT BLINDO
A005



INC M TR - S
A025

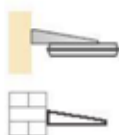

SM KT SUP
A047



SIKT SEG
A046



KIT IP65-SI
A027



GRIG04
A015



PRIS01
A171
PRIS02
A172
PRIS08
A173



DISPONIBILE A MAGAZZINO CENTRALIZZATO

TUBO RAME PREISOLATO

Cod. TUB14-080

TUBO RAME 1/4 CLIMA MCAIR

In bobina da 50 mt

A partire da

3,00* € / m

Cod. TUB38-080

TUBO RAME 3/8 CLIMA MCAIR

In bobina da 50 mt

A partire da

4,00* € / m

***PER ACQUISTI MINIMI
SUPERIORI AI 50 MT
SUBITO PER TE
IN OMAGGIO
UN TAGLIATUBI**

Cod. 23427N

TAGLIATUBI DI RAME Ø 3MM-35MM CON SVASATORE



**SCOPRI IL RESTO
DELLA GAMMA**

Codici	Ø tubo in pollici	Spessore mm
TUB12-080	1/2"	0.80
TUB12-1	1/2"	1.00
TUB14-1	1/4"	1.00
TUB38-1	3/8"	1.00
TUB58-1	5/8"	1.00





GAMMA MCAIR MONO SPLIT

R32
9000 BTU

Cod. MA9032UE4

**UNITÀ ESTERNA
UE MONO DC INV 9000BTU R32**



Cod. MA9032UI4

**UNITÀ INTERNA
UI MONO 9000 R32 WIFI ALEXA
GOOGLE ASSIST**

Prezzo Netto

329,00€
**PREZZO
RIBASSATO
DEL
25%**

Usa l'App Smart Life
scaricabile da App
Store o Google Play per
comandare a distanza il
condizionatore

**SCOPRI ANCHE TUTTI
GLI ALTRI MODELLI**



 Il piacere del fresco



FREDDO SENZA PROBLEMI

IL PRIMO CLIMATIZZATORE SENZA UNITÀ ESTERNA A TECNOLOGIA INVERTER

UNICO



Cod. 01052

UNICO INVERTER 12 HP

- Gas refrigerante R410A
- Installazione a parete
- Semplice da installare
- Ampio flap per una diffusione omogenea dell'aria nell'ambiente

1.548,00€



Cod. 01600

UNICO AIR INVERTER 8 HP

- Gas refrigerante R410A
- Installazione a parete
- Semplice da installare
- Ideale per piccoli ambienti

1.061,00€



Cod. 01504

UNICO AIR 8 HP

- Gas refrigerante R410A
- Installazione a parete
- Semplice da installare
- Ideale per piccoli ambienti

869,00€





FREDDO PORTATILE

IL PRIMO CLIMATIZZATORE SENZA
UNITÀ ESTERNA A TECNOLOGIA INVERTER

DOLCECLIMA



Cod. 01920
DOLCECLIMA SILENT 10 P

359,00€



Cod. 01922
DOLCECLIMA 12 HP P

486,00€



Cod. 02029
DOLCECLIMA AIR PRO 14 HP WIFI

638,00€



CONDIZIONATORE PORTATILE



R290

cod. MAPORT12

CLIMATIZZATORE TRASPORTABILE 12.000 BTU SOLO FREDDO

Condizionatore solo freddo compatto ed efficiente, rappresenta una soluzione versatile, in quanto si può spostare con facilità in ogni zona ed ambiente della casa.

Rappresenta una soluzione ideale anche in presenza di problematiche di installazione di condizionatori fissi.

Pulizia del filtro agevole.

Dotato funzione Sleep (correzione automatica della T durante le ore notturne)

Dotato di funzioni raffreddamento, ventilazione e deumidificazione.

Dotato di serbatoio raccolta condensa e di telecomando.

Funzioni: Deumidificatore, Timer, Telecomando incluso

Classe energetica A+.

Ottimo per seconde case, luoghi pubblici, negozi e locali dove non è possibile effettuare lavori di posa delle unità esterne.



A soli

PREZZO
RIBASSATO
DEL
15%

12.000 BTU

319,00€





DISPONIBILE A MAGAZZINO CENTRALIZZATO

RAFFRESCATORI



PELER 6C

Cod. 99310

RAFFRESCATORE IONIZZATORE

- 75W
- Portata aria (massima): 450 m³/h
- Capacità serbatoio: 6 Lt
- Ionizzatore integrato
- 3 velocità
- Modalità oscillazione del flusso d'aria orizzontale
- Telecomando e timer inclusi

Prezzo Netto

98,00€

PELER20

Cod. 99355

VENTILATORE RAFFRESCATORE

- Telecomando
- 3 velocità
- Tanica da 20 litri
- Riempimento facilitato

Prezzo Netto

191,00€



DISPONIBILE A MAGAZZINO CENTRALIZZATO

ASCIUGAMANO DA PARETE

MR AIRGATE

Cod. 33220

ASCIUGAMANO DA PARETE

- Asciugamani elettrico di nuova generazione a inserimento verticale delle mani, superveloce e superpotente a lama d'aria.
- Dotato di dispositivo di raccolta gocce d'acqua estraibile per non bagnare per terra.
- Dotato di spegnimento automatico, avvisatore di serbatoio pieno e filtro Hepa!

**410
km/h**

VELOCITÀ DELL'ARIA



ATTIVAZIONE
A FOTOCELLULA



Prezzo Netto

PREZZO
RIBASSATO
DEL
30%

590,00€

Mister AirGate asciuga le mani in meta' tempo (10 - 15 sec) rispetto ai tradizionali sistemi di asciugatura, consuma la meta' di energia (1000 W) **per un incredibile costo ad utilizzo di soli 0,0004 €**

Mister AirGate dispone di raccogliore interno gocce acqua e di avvisatore acustico serbatoio pieno, di filtro Hepa che garantisce l'aria igienizzata e cover in biocote per l'igiene e di regolatore manuale della potenza erogata.

Mister AirGate ha un design moderno e di buon gusto, vero oggetto di arredo per bagni superiori e direzionali, e oggi oggetto del desiderio per tantissime aziende, alberghi, ristoranti.

Mister AirGate ha tutte le certificazioni ufficiali piu' prestigiose di sicurezza e di compatibilita' elettromagnetica, contrariamente ai vari simili che invece ne sono sprovvisti, puoi controllare!

SCOPRI L'INTERA GAMMA DI ASCIUGAMANI DA PARETE



mcair
Il piacere del caldo

La Nuova Era degli
**ASCIUGAMANI
ELETTRICI**



cod. 22550



cod. 33220



cod. 22567



cod. 22543



cod. 29665



cod. 32209

NORDIK® EVOLUTION: i ventilatori da soffitto Made in Italy

I ventilatori da soffitto **NORDIK® EVOLUTION di VORTICE**, interamente progettati e costruiti in Italia, sono un evergreen nel catalogo dell'Azienda.

Grazie alla **funzione di reversibilità** ne è consigliato l'uso anche in inverno: invertendo la direzione di rotazione delle pale, si crea un flusso d'aria dal basso verso l'alto che destratifica il

calore e riduce la differenza di temperatura tra il pavimento (dove è più bassa) e il soffitto (dove è più alta).

La gamma è composta da **12 modelli** tra cui scegliere, in funzione delle dimensioni dei locali dove si vogliono installare e del colore più adatto.

Partendo dalla dotazione di base è possibile aggiungere una serie di accessori opzionali che rendono i **NORDIK® EVOLUTION** un prodotto versatile: diventano punti luce grazie ai **kit luce**, possono essere regolati comodamente tramite un **telecomando**, e grazie a uno specifico **regolatore di velocità**, è possibile comandare anche più pale contemporaneamente.

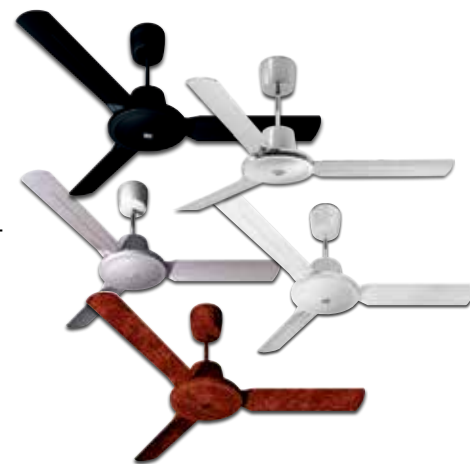



VENTILAZIONE 2022



30
cm

Cod. 70603

VENTILATORE ALLUMINIO/ ACCIAIO

Potenza 40W
Diametro 300 mm
Velocità 3
Materiale Alluminio/Acciaio
Oscillazione Si
Altezza 380 mm.

Vinco

A soli

43,70€

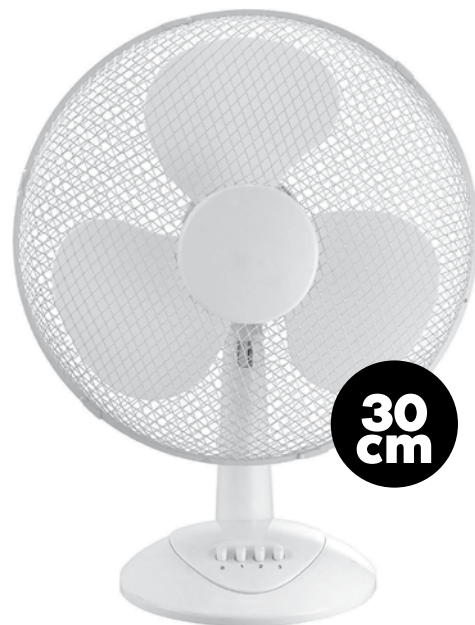

30
cm

Cod. PBI30

VENTILATORE DA TAVOLO

3 velocità. Griglia a nido d'ape.
Oscillazione laterale.
Angolo di ventilazione regolabile.

A soli

18,50€



30
cm

Cod. PH134B

BOX FAN DA TAVOLO

3 Velocità e griglia rotante

A soli

23,80€



142
cm

Cod. ZFS8124

VENTILATORE A SOFFITTO INDUSTRIALE

3 pale in metallo
5 velocità
Potenza motore 70W
Con comando a muro

A soli

45,60€



DISPONIBILE A MAGAZZINO CENTRALIZZATO

VENTILAZIONE 2022



Cod. ZST42P

VENTILATORE A PIANTANA NEBULIZZANTE

Con telecomando e timer 6 ore
Funzione di spruzzatura. Funzione
ionizzatore e deumidificatore.
Funzione oscillante. Dotato di
ruote. Alimentazione: 220 -
240 V-50 Hz. Potenza: 100 W.
Serbatoio estraibile: 1,2 litri.
3 velocità. Indicatore livello
acqua blu. Pannello di controllo
elettronico. Luci di funzionamento.
Dimensioni: 450 x 380 x 1300
mm.

A soli

109,40€

Cod. PH81

VENTILATORE A TORRE

Torretta oscillante. Timer
120 minuti. 3 Velocità.
Altezza 80 cm.

A soli

29,30€

Cod. PBA41P

VENTILATORE A PIANTANA

Base a croce, Altezza
133cm, 3velocità, Luce nott.

A soli

21,70€



DISPONIBILE A MAGAZZINO CENTRALIZZATO

CACCIA GROSSA AGLI INSETTI



**Cod. EIN-40
ZAP40**

- 2 lampade attiniche da 20W
- Campo d'azione: 100 m²

Tutto a soli

36,10 €

**Cod. EIN-30
ZAP30**

- 2 lampade attiniche da 15W
- Campo d'azione: 100 m²

Tutto a soli

30,60 €



Grazie ai comodi cassetti estraibili in dotazione, la pulizia risulta facile e veloce
La comoda catena di sospensione permette di appendere gli elettroinsetticidi "ZAP"



**cod. AR-R1
DISINFESTATORE**

- Allontana i ragni
- Doppia regolazione manuale frequenza ultrasuoni
- Frequenza ultrasuoni: 20-30 kHz
- Campo d'azione: 30 mq
- Basso consumo energetico
- Luce notturna di cortesia

Tutto a soli

9,99 €



**Cod. EIN-20
ZAP20**

- 2 lampade attiniche da 6 W
- Scarica elettrica 3000 V
- Cassetto raccogliinsetti estraibile
- Catena sospensione
- Campo d'azione: 30 mq
- Trasformatore elettromeccanico

Tutto a soli

26,70 €



K
KEMPER

**cod. TM-1NE
TRAPPOLA 1. 1
LAMPADA ATTINICA
20W PER 50MQ**

Elettroinsetticida a carta moschicida - Una lampada attinica da 13W - Struttura in alluminio verniciato - Installazione appoggio o a parete - Campo d'azione: 80 m² - Compatibile con requisiti della normativa HACCP. Ideale per locali, bar, ristoranti, negozi ed aziende che svolgono attività di produzione, trasformazione o somministrazione di alimenti.

Tutto a soli

32,00 €



**cod. AR-M4
DISINFESTATORE**

- Ideale per allontanare ratti e topi
- Funzionamento ad ultrasuoni variabili
- Frequenza ultrasuoni: 22-40 kHz
- Campo d'azione: 30 mq
- Basso consumo energetico

Tutto a soli

10,80 €

**CRONOTERMOSTATO WI-FI
DALÌ CON MONITORAGGIO
DELLA QUALITÀ DELL'ARIA**

Cod. 33102671
DA INCASSO
oppure
Cod. 33122673
DA PARETE



118,08€

**CRONOTERMOSTATO WI-FI
GREEN DA INCASSO
MULTIPLACCA**

Cod. 35282384
BIANCO
oppure
Cod. 35292385
ANTRACITE



89,28€

**INTERRUTTORI ORARI
DIGITALI ASTRONOMICI**

Cod. 32152110
TMA - 1 CANALE

30,72€

oppure

Cod. 32152389
TMA - 2 CANALI

35,40€



**INTERRUTTORI ORARI
DIGITALI GIORNALIERI
E SETTIMANALI**

Cod. 32001949 (Anche a 12V)
TM1-N - 1 CANALE

26,64€

oppure

Cod. 32061951
TM2-N - 2 CANALI

31,44€





DISPONIBILE A MAGAZZINO CENTRALIZZATO

INTERRUTTORI E RILEVATORI



Cod. 21874N

**INTERRUTTORE
LUCI SCALE
ELETTROMECCANICO
16A - 1 DIN**



Cod. 871125296958

**BOCCE IN
PLASTICA**

**3
pezzi**

Tutto a soli

44,90€



cod. 27753N

**RILEVATORE DI
PRESENZA**

Tivedo 2 è un rilevatore di movimento che lavora attraverso la tecnologia infrarosso passiva. Il sensore accende le luci collegate quando registra un movimento all'interno del suo campo di rilevazione. E' dotato di una fotocellula interna che inibisce il funzionamento durante le ore diurne. Il tempo di illuminazione e la sensibilità del livello di luce a cui il sensore si attiva sono regolabili. Le prestazioni ottimali del sensore si hanno con una installazione tra i 2 e i 2,5 metri di altezza.

**3
pezzi**



Cod. 871125236861

**GIOCO
MIKADO**

Tutto a soli

29,90€



cod. 27753N65

**RILEVATORE DI
PRESENZA
A INFRAROSSI**

E' un rilevatore di movimento che lavora attraverso la tecnologia infrarosso passiva.

Il sensore accende le luci collegate quando registra un movimento all'interno del suo campo di rilevazione. E' dotato di una fotocellula interna che inibisce il funzionamento durante le ore diurne.

Il tempo di illuminazione e la sensibilità del livello di luce a cui il sensore si attiva sono regolabili. Le prestazioni ottimali del sensore si hanno con una installazione tra i 2 e i 2,5 metri di altezza. **Adatto per installazioni da esterno.**

**3
pezzi**

IP65



Cod. 871125222542

SET DA PING PONG

Tutto a soli

35,90€

R930150 00002
VIRGO SMART BT A 20 KIT ITA

574,00€
VIRGO SMART BT A20 KIT ITA

Cod: R930150 00002

Kit completo 24V per cancelli battenti fino a 200 kg di peso e 2 m di lunghezza. Finecorsa elettromeccanico.

 Il kit R930150 00002 **VIRGO SMART BT A20 KIT ITA** comprende:

1	VIRGO SMART BT A20	Operatore 24 V per cancelli Battenti max a 2mt - 200kg con finecorsa a centrale di comando
1	VIRGO SMART BT A20 SLAVE	Operatore 24 V per cancelli Battenti max a 2mt - 200kg con finecorsa senza centrale di comando
2	AMV KIT	Singolo Fermo meccanico per stop anta in apertura o chiusura per VIRGO SMART BT A
1	Mitto B RCB 04 R1	Radiocomando Quadricanale 433MHz Rolling Code - Colore Blu
1	Q.Bo Key WM	Selettore a chiave con chiave personalizzata
1	Compacta A20-180	Coppia di fotocellule orientabili di 180° in orizzontale. Portata 20 metri. Alimentazione 12 - 33Vac / 15 - 35Vdc
1	Radius Led BT A R1 24 V	Lampeggiante led 24V con antenna integrata
1	CMS	Cartello di segnalazione
1	THALIA	Centrale di comando - Programmazione a display U-link con Ricevente a bordo
1	Clonix 64	Ricevente Rolling Code 64 utenti 433MHz - CH 1 START, CH 2 LIBERO - Integrata su centrale

OMAGGIO N°1 KIT COLONNINE - FOTOCELLULE COD. R400009

R930154 00002
ELI SMART BT A 40 KIT

709,00€
ELI SMART BT A40 KIT

Cod: R930154 00002

Kit completo per l'automatizzazione di cancelli a battente con operatori elettromeccanici interrati 24 V. Utilizzabile su ante fino a 4 m di lunghezza. Finecorsa ad encoder relativo. Casse di fondazione escluse.

 Il kit R930154 00002 **ELI SMART BT A40 KIT** comprende:

2	ELI BT A40	Operatore 24V per cancelli battenti fino a 4 m
1	Mitto B RCB 04 R1	Radiocomando Quadricanale 433MHz Rolling Code
1	Q.Bo Key WM AV	Selettore a chiave con chiave personalizzata antivandalo in metallo
1	Compacta A20-180	Coppia di fotocellule orientabili di 180° in orizzontale. Portata 20 metri. Alimentazione 12 - 33Vac / 15 - 35Vdc
1	RADIUS LED BT A R1 W 24V	Lampeggiante led 24V con antenna integrata e calotta grigio fumé
1	Cms	Cartello di segnalazione
2	SBLOCCO A LEVA SCC	Slocco per ELI AC A, ELI BT A
1	THALIA LIGHT	Centrale di comando - Programmazione a display U-link con ricevente a bordo

OMAGGIO N°2 BTFC-120E CASSA FOND.NO SBLOC. COD. N733994

AUTOMAZIONE IN BOX

Cod.1059995

Rapid kit 24v safe
max 400Kg - 18 m/min.

260,00€



Cod.104415144

Master Kit 24v Safe
2,5 m (3 m con elettroserratura)

526,00€

- Attuatore a spinta "in asse"
- Corpo in alluminio pressofuso totalmente verniciato in doppio strato per una maggiore durata
- Uscita cavi orizzontale per permettere l'installazione vicina al suolo (installazione bassa)
- Dispositivo di sblocco manuale ad azionamento semplificato protetto da chiave





SPECIALI ACCESSORI

2



Cod. 22154

CALOTTA FISSA

Calotta interna da 60 mm in PVC con perno da 12 mm di diametro ad alta resistenza.

Prezzo Netto

0,90€

3



Cod. 22185

SUPPORTO PER PERNO MOTORE

Supporto per perno motore in ferro zincato ad "L" regolabile. Diametro perno 10 mm.

Prezzo Netto

3,50€

2



Cod. 22147

CALOTTA REGOLABILE

Calotta interna da 60 mm in PVC con perno regolabile da 12 mm di diametro e lunghezza max di 195 mm.

Prezzo Netto

4,40€

1



Cod. 22161

BLOCCO DI SICUREZZA

Il blocco di sicurezza ISAUT-TAPBLOC eleva la sicurezza, bloccando in fase di "tutto-chiuso" la tapparella. Impedisce infatti che possa essere sollevata dall'esterno

Prezzo Netto

9,20€

1



Cod. 22178

MOLLA DI SICUREZZA

Molla di sicurezza TAPMOLLA in acciaio inox con taglio Easy-Fix per lama 14 mm. Lunghezza 190 mm.

Prezzo Netto

2,50€

3



Cod. 22192

SUPPORTO PER CALOTTA

Supporto in ferro zincato per calotta con cuscinetto da 40 mm e bussola in ferro. Diametro perno 10 mm. (A)

Prezzo Netto

3,70€

4



Cod. 22208

RULLO OTTAGONALE ZINCATO

Rullo ottagonale in ferro zincato, diametro 60 mm, spessore 0,8 mm, lunghezza 3 m. Confezioni da 6 pezzi.

Prezzo Netto

14,70€

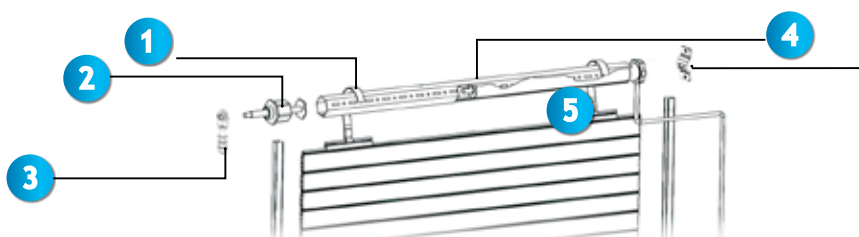

ASSORTIMENTO INSTALLAZIONE



ISIMAT
Cod. OB134312

Rivelatore di movimento tipo PIR, montaggio parete, angolo di rilevazione 140°, r.a. 12 m frontale a 2,5 m di altezza. Regolazioni luminosità da 5 a 2000 lux e ritardo allo spegnimento da 3 sec a 30 min, tecnologia "zero crossing", IP44.



ISIMAT+
Cod. OB134112

Rivelatore di movimento tipo PIR, montaggio parete, angolo di rilevazione 200°, r.a. 12 m frontale a 2,5 m di altezza. Regolazioni luminosità da 5 a 2000 lux e ritardo allo spegnimento da 3 sec a 30 min, tecnologia "zero crossing", IP55.



CIRCUMAT+
Cod. OB137112

Rivelatore di movimento tipo PIR, montaggio soffitto, angolo di rilevazione 360°, r.a. fino a un diametro di 7 metri a 2,5 m di altezza. Regolazioni luminosità da 3 a 2000 lux e ritardo allo spegnimento da 10 sec a 30 min, tecnologia "zero crossing".



MINIMAT
Cod. OB135312

Rivelatore di presenza da incasso, 1 modulo serie civile, angolo di rilevazione 120°, r.a. fino a 7 mt, tecnologia "zero crossing", adattabile alle principali serie e fornito con tre frontalini colore bianco, antracite e alluminio intercambiabili.



DICROMAT+
Cod. OB136112

Rivelatore di movimento tipo PIR, montaggio da incasso a soffitto, angolo di rilevazione 360°, r.a. fino a un diametro di 7 metri a 2,5 m di altezza. Regolazioni luminosità da 3 a 2000 lux e ritardo allo spegnimento da 10 sec a 15 min, tecnologia "zero crossing".



ECOMAT MINI
Cod. OB135012

Rivelatore di movimento ad alta frequenza, integrabile all'interno dei corpi illuminanti, cassette e controsoffitti, angolo di rilevazione 360°, montato ad una altezza di 2,5 metri copre una superficie di diametro 10 m, tempo di disconnessione, luminosità e sensibilità regolabili, tecnologia "zero crossing".



PLADILED 80 2N
Cod. OB136712

Plafoniera LED potenza 16W con rivelatore di movimento HF integrato, funzione preavviso di spegnimento/luce di cortesia, portata fino a diametro 16m, 70 Led 4000K (naturale)-1200 lm, morsetti attacco rapido, copertura in policarbonato opaco, IP66.



PLADILED 80 E
Com. OB136812

Plafoniera LED potenza 16W con rivelatore di movimento HF integrato, funzione preavviso di spegnimento/luce di cortesia, funzione lampada ausiliaria di emergenza con autonomia 2 ore, portata fino a diametro 16m, 70 Led 4000K (naturale)- 1200 lm, IP66.



Acquista questi prodotti per un valore minimo di **60,00 €**

e avrai incluso nel prezzo **1 SET RACCHETTE SPIAGGIA con PALLINA**

Offerta commerciale valida fino ad esaurimento scorte e non cumulabile con altre iniziative in corso. Validità offerta 13 Giugno – 09 Luglio 2022.



finder
SWITCH TO THE FUTURE

VALORE+

PROGRAMMA FEDELTA' FINDER PER INSTALLATORI PRO



Iscriviti usando
il QR CODE

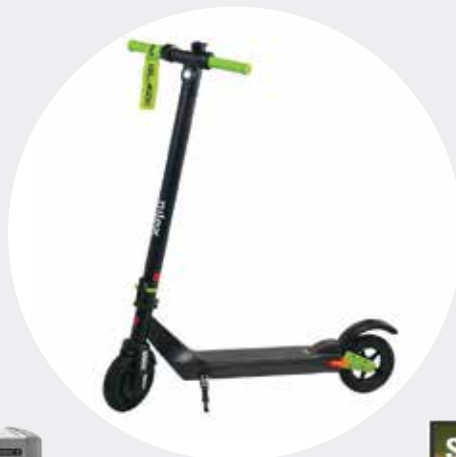

ACQUISTA > INSTALLA > PREMIATI

Acquista le serie focus scegliendo tra i prodotti che hanno punteggi variabili tra i 5, 10 e 15 punti.
Consulta la lista sul sito per essere sempre aggiornato.

Finder Valore+ è un'operazione a premi disponibile fino ad Aprile 2023.

www.valorepiu.findernet.com

PER IL TUO CANCELLO



KPM4230

Kit per cancello ad ante con centrale PCM20 +2pz motore PM4230 +DEC20 +2pz FX40D +BIRD +TWIN +SC1 +LAMP230G +TRG

- **N.1 PCM20** CENTRALE DI COMANDO 230V PER MOTORI AD ANTE
- **N.2 PM4230** MOTORIDUTTORE PER CANCELLO AD ANTE 230V AUTOBLOCANTE, CORSA 400 MM, LUNGHEZZA MAX ANTA 2,5 MT.
- **N.1 DEC20** DECODER BICANALE PER BIRD
- **N.2 FX40D** COPPIA DI FOTOCELLULE AD INFRAROSSI DIGITALI
- **N.1 BIRD** ANTENNA CON RICEVITORE IN VHF
- **N.1 TWIN** TELECOMANDO BICANALE, FREQUENZA 433,92 MHZ, BATTERIA INCLUSA
- **N.1 SC1** SELETTORE A CHIAVE DA ESTERNO APRE/CHIUDE, PLASTICA ABS
- **N.1 LAMP230G** LAMPEGGIATORE 230V COLORE GIALLO
- **N.1 TRG** TARGA "CANCELLO AUTOMATICO"

PCM20

- Tensione nominale di alimentazione: 230V- ±5% 50Hz
- Tensione nominale in uscita servizi: 24V- ±5%
- Assorbimento normale: 10W
- Assorbimento massimo: 20W
- Corrente massima erogabile in uscita servizi: 500mA
- Stasamento in apertura: 2sec.
- Stasamento in chiusura: 3 ÷ 25sec. selezionabile tramite Trimmer
- Grado protezione del contenitore: IP54
- Fusibile sul primario del trasformatore: 5A
- Fusibile sul secondario del trasformatore: 2A
- Uscita lampeggiatore: 230V- ±5% 50Hz
- Uscita per comando elettroserratura: 12Vcc
- Tempo apertura/chiusura: 7 ÷ 60sec.
- Tempo di pausa: 8 ÷ 200sec.
- Contenitore: ABS
- Temperatura di funzionamento: -25°C ÷ +5°C

PM4230

- Spinta nominale: 150N
- Tensione nominale di alimentazione: 230V- ±5% 50Hz
- Assorbimento normale: 1A
- Potenza: 200W
- Condensatore: 12,5µF
- Termoprotezione: 140°
- Velocità del motore: 1400rpm
- Corsa stelo: 400mm
- Lunghezza max dell'anta: 2,5m
- Peso max dell'anta: 200kg
- Velocità di movimento stelo: 15mm/s
- Grado protezione del contenitore: IP55
- Temperatura di funzionamento: -20°C ÷ +55°C
- Dimensioni (L) (A) (P) : 850mm - 88MM - 88MM



KMSC60

KIT PER CANCELLO SCORREVOLE CON CENTRALE PCM100 +MOTORE 60KG MSC60 +PIASTRA CPM1 +FX40D + BIRD +TWIN +SC2 +LAMP230G +TRG

- **N.1 PCM100** CENTRALE DI COMANDO 230V PER MOTORE CANCELLO SCORREVOLE
- **N.1 MSC60** MOTORIDUTTORE ELETTROMECCANICO PER CANCELLO SCORREVOLE 600 KG
- **N.1 CPM1** PIASTRA DI FISSAGGIO PER MOTORE SCORREVOLE MSC60
- **N.1 FX40D** COPPIA DI FOTOCELLULE AD INFRAROSSI DIGITALI
- **N.1 BIRD** ANTENNA CON RICEVITORE IN VHF
- **N.1 TWIN** TELECOMANDO BICANALE, FREQUENZA 433,92 MHZ, BATTERIA INCLUSA
- **N.1 SC2** SELETTORE A CHIAVE
- **N.1 LAMP230G** LAMPEGGIATORE 230V COLORE GIALLO
- **N.1 TRG** TARGA "CANCELLO AUTOMATICO"

PCM100

- Tensione nominale di alimentazione: 230V- ±5% 50Hz
- Potenza max motoriduttore: 700VA
- Tensione nominale in uscita servizi: 24V- ±5% max 0,3A
- Assorbimento massimo: 6VA
- Corrente massima erogabile in uscita servizi: 125mA
- Grado protezione del contenitore: IP44
- Tempo apertura/chiusura: 90sec. Max
- Tempo di pausa: 4 ÷ 60sec.
- Contenitore: ABS
- Temperatura di funzionamento: -25°C ÷ +55°C

MSC60 + CPM1

- Dispositivo antisciacchiamento con inversione di marcia (EN 12453)
- Sblocco manuale a leva con accesso a chiave personalizzata
- Regolazione di coppia elettronica
- Ingranaggi in acciaio e ghisa lavorati dal pieno
- Parti meccaniche lubrificate a grasso al litio contro corrosione, ossidazione e ruggine
- Rallentamento di velocità (EN 12453)
- Massima silenziosità di funzionamento
- Motore elettrico high performance

SICUREZZA IN KIT



THK44IPRS

KIT TVCC IP WI-FI COMPOSTO DA NVR 4 CANALI (HARD DISK NON INCLUSO), N. 4 TELECAMERE BULLET, N. 4 ALIMENTATORI

- N.1 NVR 4 CANALI
- N.4 TELECAMERE BULLET 1.3MP 4MM



THBOXVR

SECURITY BOX PER XVR/NVR 2 CHIAVI

- Verniciatura a fuoco, bianco finitura lucida
- Doppia serratura con 2 chiavi diverse
- 2 microswitch precablati (coperchio a parete) 0,5A@50vdc max (NC)
- Temperatura operativa -10° /+40°
- Alette maggiorate di ventilazione sul fondo e fianchi
- Dimensioni esterne (L/H/P) 432 x 500 x 140 (+ 14 mm distanziali)
- Dimensioni interne (L/H/P) 385 x 495 x 120 - vassoio: 345 x 320 92
- Accessori inclusi: n. 4 distanziali parete da 14 mm, n.4 tasselli 8x50 + vite zincata 5x60 (per fissaggio a parete), n. 16 bussole esagonali in ottone nichelato ,4 MA (per vassoio ed NVR)

SECONDO HIKVISION IL FUTURO È K

Quando si parla di rilevatori di movimento, la sola distinzione tra microonda e infrarosso, tra infrarosso attivo e infrarosso passivo o tra doppia e tripla tecnologia potrebbe essere riduttiva. Esiste infatti un'ulteriore e davvero distinta distinzione, spesso erroneamente trascurata, che il professionista è tenuto a considerare, ovvero quella tra le microonde ad oggi utilizzate nel campo della rilevazione.

Non esiste, infatti, una sola tipologia di microonda, ma più tipologie caratterizzate da frequenze differenti. Tra le frequenze utilizzate nei rilevatori di movimento con microonda troviamo la ormai in disuso Banda "S" a 2,4 GHz, la più utilizzata Banda "X" a 10 GHz e l'innovativa e performante **Banda "K" a 24 GHz**.

Può una microonda fare la differenza?

A confermarcelo è proprio la microonda in Banda K. Il suo comportamento rispetto alla Banda S e alla Banda X può infatti garantire:

- K** Maggiore reattività e precisione nella rilevazione delle intrusioni.
- K** Meno falsi allarmi dovuti a interferenze o rilevazioni improprie.
- K** Installazione rapida e semplificata con interventi minimi di regolazione.

La maggiore precisione e reattività della **Banda K** è strettamente connessa alla forma della sua copertura, tondeggiante e coincidente con quella del PIR (nei rilevatori a doppia/tripla tecnologia). La perfetta sovrapposizione delle coperture riduce al minimo gli interventi di regolazione della portata e la possibilità di commettere errori, contrariamente a quanto accade con le microonde in Banda S e Banda X dalla forma allungata.

Forme di Copertura



Frequenze K X S

Effetti della regolazione



Frequenze K X S

Banda K: il Futuro secondo Hikvision

Hikvision ha scelto di adottare la microonda in Banda K in tutti i sensori a doppia tecnologia, che siano essi filari o wireless, da interno o da esterno e a tenda per porte e finestre. Con un'intera gamma in Banda K l'installatore può contare su un'elevata reattività e immediatezza nella rilevazione delle intrusioni, con il vantaggio di un'installazione facile e veloce.



PROMO 
SERIE EASY

La gamma IP EASY si caratterizza per **soluzioni semplici ad alte prestazioni**, da utilizzare nelle più comuni installazioni di Videosorveglianza.



Art. IPNVR085DPOE

NVR 8 IN POE 5MP,
H265, HDD 1TB

59,00€



+2 Art. IPCAM069B
CAMÉRA MINIDOME
IP FULL-HD,
2.8-12MM, H.264/265

IN OMAGGIO



Art. IPNVR045DPOE

NVR 4 IN POE 5MP,
H265, HDD 1TB

49,00€



+2 Art. IPCAM069B
CAMÉRA MINIDOME
IP FULL-HD,
2.8-12MM, H.264/265

IN OMAGGIO



**COMELIT
VIEW S**

**With You.
Always.**

La nostra **promessa**,
il nostro **impegno**.



Scopri cosa
dicono di
noi i tuoi
colleghi:

★ Trustpilot 

Prodotti versatili e di qualità.
Servizio dei vari collaboratori molto efficiente e preciso!
Ottimo per le soluzioni di domotica e sicurezza!

10.12.2021 - Mattia
 ★ Trustpilot



NUOVO KIT ANTINTRUSIONE WIRELESS ZENO PRO

Cod. 1051/921

KIT ANTINTRUSIONE ZENO PRO CON COMUNICATORE 4G/IP/WIFI

Composto da:

- n. 1 cod. 1051/020 - Centrale di gestione con comunicatore 4G/IP/WiFi integrato
- n. 1 cod. 1051/201 - Contatto magnetico
- n. 1 cod. 1051/101 - Rivelatore ad infrarosso passivo
- n. 1 cod. 1051/035 - Telecomando



A soli

376,00 €

CARATTERISTICHE PRINCIPALI

- Comunicazione bidirezionale in radiofrequenza **fino a 80 dispositivi**. Connessioni ZigBee e 868 MHz.
- Portata: **2 km** in aria libera.
- **Connessioni: IP/WiFi/4G. Modalità WiFi client.**
- Alimentatore integrato 230Vca e batteria interna di backup con autonomia media di **15 ore**.
- Sirena e sintesi vocale integrate.
- **Funzione Anti Jamming, verifica del segnale wireless e supervisione periodica** dei dispositivi.
- Allarme coercizione.
- Capacità di memorizzazione fino a **200 eventi**.
- Invio allarmi/immagini, e-mail, SMS, notifiche push, protocolli CID e SIA.
- Controllo remoto tramite APP (iOS e Android).



QUESTO PRODOTTO PARTECIPA
A **URMET PREMIATY**,
IL PROGRAMMA CHE TI PREMIA!



APP
URMET PREMIATY

- SCARICA L'APP
- SCANSIONA IL QR CODE
- ORDINA IL TUO PREMIO

Premi imperdibili
per tutti gli installatori!



Scopri di più su www.urmet.com/it-it/premiaty



PER LA TUA SICUREZZA



10 pezzi

Cod. 20167 (Bianco)

Cod. 20037 (Legno)

CONTATTO MAGNETICO DI SUPERFICIE IP65

In confezione da 10 pezzi.

PREZZO RIBASSATO DEL 20%

2,30€ cad.



10 pezzi

Cod. 20174

CONTATTO MAGNETICO DI INCASSO

In confezione da 10 pezzi.

PREZZO RIBASSATO DEL 20%

2,30€ cad.



10 pezzi

Cod. 28408

CONTATTO MAGNETICO ULTRAPIATTO

In confezione da 10 pezzi.

PREZZO RIBASSATO DEL 20%

2,70€ cad.



Cod. 20372

SIRENA DA INTERNO

Sirena filare piezoelettrica per uso interno, compatibile con qualsiasi centrale antintrusione filare. Ideale come segnalazione acustica

PREZZO RIBASSATO DEL 10%

9,90€



10 pezzi

Cod. 28699

RILEVATORE IR PASSIVO 12 m PET IMMUNITY

Sirena filare piezoelettrica per uso interno, compatibile con qualsiasi centrale antintrusione filare in commercio.

Caratteristiche: Da interno, Pet Immunity*

Copertura 12mt con angolo 100°

Altezza installazione: 1,5/2, 4m

Dimensioni: 65 X 109 X 47 mm

Staffa non inclusa



Cod. 694213896826

PISCINA GONFIABILE

Tutto il divertimento che hai sempre sognato in una piscina gonfiabile.

La piscinetta gonfiabile di Bestway ha una struttura resistente con due anelli gonfiabili.

Tutto a soli

99,00€



262 x 175 x 51 cm

PRESE INTERBLOCCATE DA INCASSO_IP66/IP67/IP69_SISTEMA PROXIMA

SENZA base portafusibili



CON base portafusibili



A	Poli	Volt	Art.	NETTO
16A	2P+T	200-250V	407.1683	23,30 €
	3P+T	380-415V	407.1686	25,50 €
	3P+N+T	346-415V	407.1687	28,00 €
32A	2P+T	200-250V	407.3286	34,50 €
	3P+T	380-415V	407.3287	37,90 €

A	Poli	Volt	Art.	NETTO
16A	2P+T	200-250V	408.1683	33,40 €
	3P+T	380-415V	408.1686	39,20 €
	3P+N+T	346-415V	408.1687	43,10 €
32A	2P+T	200-250V	408.3286	55,70 €
	3P+T	380-415V	408.3287	59,80 €

COMPONENTI PER INSTALLAZIONI A PARETE

Scatola di derivazione

IP	Prese alloggiabili	Dimensioni	Art.	NETTO
IP66/IP67/IP69	1x16A-32A	107x259x79 mm	573.5100	5,80 €



Base modulare con scatola di derivazione

IP	Prese alloggiabili	Dimensioni	Art.	NETTO
IP66	1x16A-32A	107x438x110 mm	573.5110	15,80 €
	2x16A-32A	212x438x110 mm	573.5120	25,70 €
	3x16A-32A	317x438x110 mm	573.5130	36,70 €



Base modulare con centralino

IP	Prese alloggiabili	DIN	Dimensioni	Art.	NETTO
IP65	1x16A-32A	5 DIN	107x438x110 mm	573.5111	20,50 €
	2x16A-32A	10 DIN	212x438x110 mm	573.5121	38,60 €
	3x16A-32A	16 DIN	317x438x110 mm	573.5131	51,50 €



CONTROLLO CARICHI

VE475000

PC1R

Controllo carichi
monofase - 1 relè

VE467700

PC3R

Controllo carichi
monofase - 3 relè

VE737300

SET PC RF8

Set installazione radiofrequenza
1 PCRF8 + 2 RX.16A

VE474300

SOLAR 3

Controllo carichi
monofase 3 relè
per impianti fotovoltaici

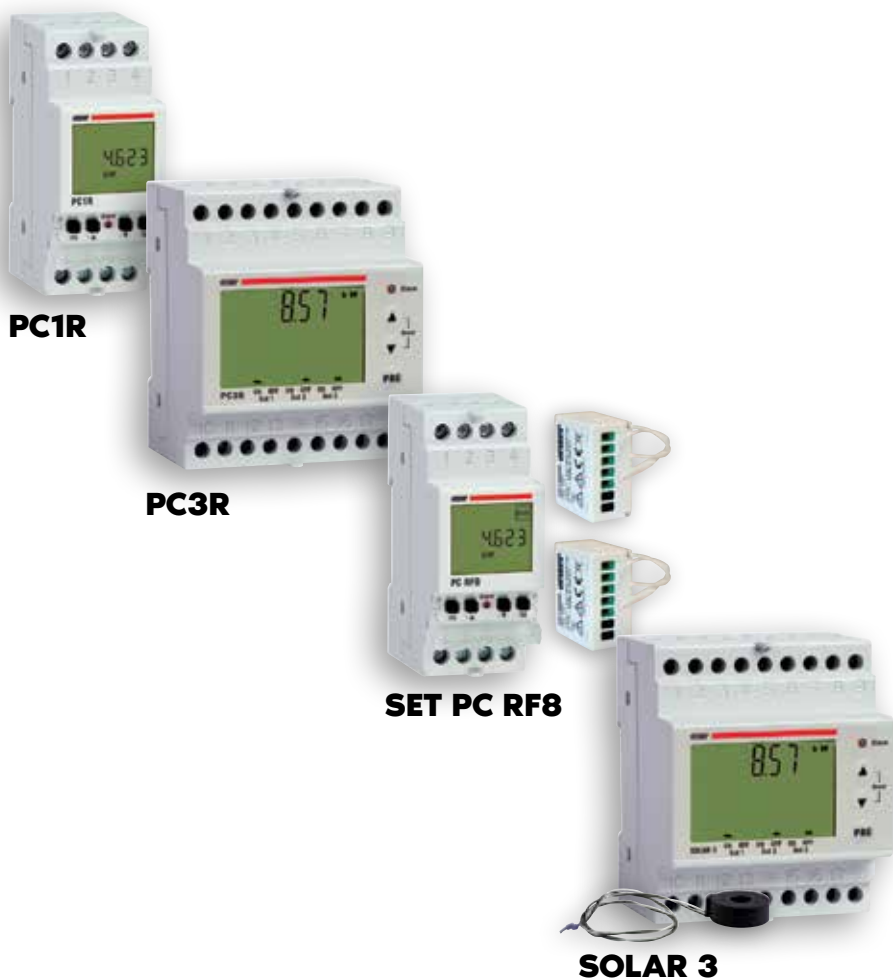

A soli

57,99 €

A soli

103,99 €

A soli

155,99 €

A soli

147,99 €



UPS PowerValue 11LI Up

Destinato a utenti che cercano un UPS per uso domestico con ottimo rapporto qualità prezzo, l'UPS line interactive PowerValue 11LI Up garantisce da 600 a 2.000 VA ed è l'UPS ideale per applicazioni IT meno complesse. Con un tempo di intervento che va da 2 a 6 ms in caso di interruzione di rete, PowerValue 11LI Up oltre a garantire l'alimentazione è anche in grado di filtrare eventuali interferenze in ingresso come, ad esempio, picchi, rumore o cali di tensione. PowerValue 11LI Up corregge automaticamente anche il fattore di potenza in caso di variazioni in ingresso.



Operatività potenziata

- Fino a quattro minuti con normale carico IT
- Batterie di alta qualità garantiscono la stabilità delle prestazioni per anni
- Riduzione al minimo dei costi legati alla manutenzione e alla sostituzione delle batterie

Struttura compatta

- Piccolo ingombro
- Facile da collocare vicino a un computer portatile o a un video

Facile sostituzione della batteria

- Sostituzione della batteria in pochi secondi
- Accesso facile e sicuro alla batteria interna
- Senza smantellare l'intero cabinet

Display LCD touch screen

- Tutti i dati in un tocco
- Molto più semplice di un'interfaccia LED

Cod. 4NWP100170R0001
UPS PowerValue 11LI Up 600 VA

Potenza VA/W 600/360

67,67€

Cod. 4NWP100171R0001
UPS PowerValue 11LI Up 800 VA

Potenza VA/W 800/480

78,95€

Cod. 4NWP100172R0001
UPS PowerValue 11LI Up 1000 VA

Potenza VA/W 1000/600

129,72€

Cod. 4NWP100173R0001
UPS PowerValue 11LI Up 1500 VA

Potenza VA/W 1500/900

186,09€

Cod. 4NWP100174R0001
UPS PowerValue 11LI Up 2000 VA

Potenza VA/W 2000/1200

225,58€





PASSIONE TECNOLOGIA



Cod. 21192

OPTICAL MOUSE

- Nessun ricevitore USB
- Selezione della velocità
- Per mano destra o sinistra
- Portata segnale wireless di 10 m
- Compatibile anche con i tablet Android

A soli

11,60€



Cod. GMWD100BK

MOUSE FILO ERGONOMICO COMPATTO

Prezzo netto

9,40€



Cod. WCQC302ABK

CARICABATTERIA USB DA MURO 3A

Uscita USB-A 3.0A - 18 W.
Porta QC 3.0 per carica rapida.
Cavo non incluso.

Prezzo netto

8,60€



Cod. WLTK0800BK

WALKIE TALKIE

Portata 8 km

Prezzo netto

31,90€



Cod. SPBB305BK

SPEAKER PORT BLUETOOTH

Usb - Micro SD - 30W

Prezzo netto

25,50€



Cod. 486900105

VIDEOCAMERA HD USB PER VIDEOCONFERENZA

Risoluzione 1080p
Microfono integrato 10 m
Bilanciamento del bianco automatico
Correzione automatica del colore

A soli

36,30€



Cod. OFCABBATTUSB GIALLO
Cod. OFCABBATTUSBV VIOLA

CARICATORE USB 4 PORTE 5,1A MAX

Prezzo netto

22,00€

Cod. ISNWIFIEXP

RANGE EXTENDER

Consente di potenziare la copertura wi-fi fino ad arrivare alle zone irraggiungibili dalla connessione wi-fi in uso. Basta collegarsi a una presa elettrica per potenziare la copertura wi-fi. Le antenne esterne garantiscono un ulteriore potenziamento per una copertura ottimale.



Prezzo netto

47,20€

PIEMONTE

TORINO E PROVINCIA

D.I.M.E. DUE SAS

Via Vincenzo Troya, 18/C
TORINO
Tel. 011 2054336

ASSISI SNC

Via Vado della Valle, 12
CARMAGNOLA
Tel. 011 9712348

NETELEC SRL

(YESSS ELECTRICAL SRL)

Via Torino, 92
SETTIMO TORINESE
Tel. 011 8957045

NETELEC SRL

(YESSS ELECTRICAL SRL)

Via Aosta, 26
RIVOLI
Tel. 011 9574340

NETELEC SRL

(YESSS ELECTRICAL SRL)

Strada Carignano, 46
MONCALIERI
Tel. 011 6404144

NETELEC SRL

(YESSS ELECTRICAL SRL)

C.so Ciro Menotti, 4 BIS
TORINO
Tel. 011 4348117

NETELEC SRL

(YESSS ELECTRICAL SRL)

Strada Lombardore, 207
LEINÌ
Tel. 011 9974102

NETELEC SRL

(YESSS ELECTRICAL SRL)

Corso Torino, 73/C
AVIGLIANA
Tel. 011-0243240

ALESSANDRIA E PROVINCIA

NOVELETTRA SRL

Via S. Giovanni Bosco, 115
NOVI LIGURE
Tel. 0143 744523

NOVELETTRA SRL

Via Novi, 46
OVADA
Tel. 0143 81401

NOVELETTRA SRL

S.S. Per Voghera, 24
TORTONA
Tel. 0131 868862

CUNEO E PROVINCIA

EMME.PI SRL

Corso Barolo, 19 A/B
ALBA
Tel. 0173 282905

IMES SRL

Via Michele Borda, 15
SALUZZO
Tel. 0175 47023

ASTI E PROVINCIA

FIME ASTI SNC

Via Bartolomeo Cupin, 14
ASTI
Tel. 0141 530644

LOMBARDIA

MILANO E PROVINCIA

AS.CO.M.EL. SRL

Via Ruffini, 3/C
PADERNO DUGNANO
Tel. 0299040938/7

ELETTRICA CORSICO SRL

Via Fiume, 1
CORSICO
Tel. 024401663

LUX & RELAX ELETTRICA SRL

Via Lombardia, 27
SESTO ULTERIANO
Tel. 02 55212662

NOVELETTRA SRL

Via Quasimodo, 14
S.STEFANO TICINO
Tel. 02 97270892

MONZA BRIANZA E PROVINCIA

F.L. FORNITURE ELETTRICHE DI FIGINI

Via Cadore, 25
SEVESO
Tel. 0362 545472

BERGAMO E PROVINCIA

E.F.B. SRL

C.So Europa, 36
CISERANO ZINGONIA
Tel. 035 883721

ELETTRICA RONCALLI SNC

S.P. 498 Soncinese, 30
ROMANO DI LOMBARDIA
Tel. 0363 910515

ELETTRICA SERIATESE SRL

Via Marconi, 60
SERIATE
Tel. 035 294485

ELETTROSER SRL

Via S.G. Bosco, 26
GANDINO
Tel. 035 745413

BRESCIA E PROVINCIA

ELETTROFORNITURE SAN MARCO

Via Rovadino, 42
CALCINATO
Tel. 030 9964987

PAVIA E PROVINCIA

EL.COM SNC

Via G. Dalla Chiesa, 13
SMARTINO SICCOMARIO
Tel. 0382 556389

LUX & RELAX ELETTRICA SRL

Via Natta, 1
BELGIOIOSO
Tel. 0382 970699

LUX & RELAX ELETTRICA SRL

Quartiere Pieve, 49
BRONI
Tel. 0385 250837

LUX & RELAX ELETTRICA SRL

Viale Montegrappa, 18
PAVIA
Tel. 0382 573050

CREMONA E PROVINCIA

ELETTRO 2 SRL

Via Pascoli, 2
CREMA
Tel. 0373 03900

LODI E PROVINCIA

FO.M.EL. SRL

Via F.Cavallotti, 94
CASALPUSTERLENGO
Tel. 0377 830518

LUX & RELAX ELETTRICA SRL

Viale Milano, 22
LODI
Tel. 0371 417405

MANTOVA E PROVINCIA

SAI ELECTRIC SPA

Via Europa, 65/B
VIADANA
Tel. 0375 791104

VARESE E PROVINCIA

C.E.M.E. SPA

Via Caprera, 2
BUSTO ARSIZIO
Tel. 0331 324000

LIGURIA

GENOVA E PROVINCIA

NADILE SRL

Via Valle, 115/121
BORGIO VEREZZI
Tel. 019 612340

LA SPEZIA E PROVINCIA

ELETTROVARA SRL

Via Pian delle Capanne, 44
BORGHETTO VARA
Tel. 0187 894141

MES

Via Provinciale Piana, 33
VEZZANO LIGURE
Tel. 0187 991131

[UNA RETE CAPILLARE]
PUNTI VENDITA
TROVA QUELLO
PIÙ VICINO
A TE



EMILIA ROMAGNA**PIACENZA E PROVINCIA****ELETTROMNIA SRL**

Via Pastore
FIORENUOLA D'ARDA
Tel. 0523 941684

LUX & RELAX ELETTRICA SRL

Via Emilia Piacentina, 60
CASTEL SAN GIOVANNI
Tel. 0523 1885105

MODENA E PROVINCIA**SAI ELECTRIC SPA**

Via D. Ferrari, 46
MARANELLO
Tel. 0536 941415

VENETO**VICENZA E PROVINCIA****NASCIMBEN SRL**

Via L. Da Vinci, 50
MONTECCHIO MAGGIORE
Tel. 044 4492021

TOSCANA**PISA****ELEFOS (FOSNOVA SRL)**

Via Sicilia, 72
PERIGNANO
Tel. 0587 617134

MARCHE**FERMO E PROVINCIA****FIMEC ELETTROFORNITURE SRL**

Via Macerata, 4/12
LIDO DI FERMO
Tel. 0734 640116

ANCONA E PROVINCIA**FOR.EL. SRL**

Via Molino, 16/A
CASTELBELLINO
Tel. 0731 701378

LAZIO**ROMA E PROVINCIA****ELETTROFORNITURE CASILINA**

Via Casilina, 12/14
VALMONTONE
Tel. 06 959 7309

ELETTROSERVICE SPA

Via Leonardo a Vinci, 40
MONTEROTONDO SCALO
Tel. 06 900951

RISEN SERVIZI SRL

Via Degli Abeti, 29
COLLEFERRO
Tel. 06 97236901

FROSINONE E PROVINCIA**FOGENELDUE SRL**

Via Casilina Nord, 83
FROSINONE
Tel. 0775 270366

G.P. ELETTROSICUREZZA SRL

Via della Fornace, 1
ANZIO
Tel. 06 9865488

LATINA E PROVINCIA**RF ELETTRICA SRL**

Via A. De Gasperi, 74
APRILIA
Tel. 06 9286231

ING.EL. SRL

Via A. Vespucci, 22/24
LATINA
Tel. 0773 679150

TECNOPOINT SRL

Via Appia km 148,400
Loc. S. Croce
LATINA
Tel. 0771 738603

CAMPANIA**NAPOLI E PROVINCIA****FAZIO SRL**

Via Gianturco, 23
NAPOLI
Tel. 081 289225

SIRIO GROUP

Via Argine, 313/H
NAPOLI
Tel. 081 5590800

CACCAVALLO SRL

C.so Europa, 206
MARIANO DI NAPOLI
Tel. 081 7423494

CASILLO SRL

C.so L. Da Vinci, 48
TERZIGNO
Tel. 081 3385785

CEMI SRL

Via Rivolta, 73
STRIANO
Tel. 081 8277414

E.S.ELETTROFORNITURE SRL

Via Atigliana, 17
SORRENTO
Tel. 081 8784672

IL LUCE SRL

Via A. De Gasperi, 251/c
CASTELLAMMARE DI STABIA
Tel. 081 08704854

AVELLINO E PROVINCIA**DANTE FESTA SRL**

Via Due Principati, 31/S
AVELLINO
Tel. 0825 74673

CASERTA E PROVINCIA**GAGLIARDI SRL**

Via Provinciale, 159
VILLA DI BRIANO
Tel. 081 5042757

PUNTO LUCE SRL

Via Larga, 1
GRICIGNANO DI AVERSA
Tel. 081 5026160

RUSSO RENATO & C. SAS

Via Nazionale Appia, 93
CURTI (CE)
Tel. 0823 842407

MG ELETTRICA SRL

Via Pertini, 9
SAN NICOLA LA STRADA
Tel. 0823 450452

CARPENTIERO ANTONIO

Via Marconi, 42
LUSCIANO
Tel. 081 8147676

SALERNO E PROVINCIA**GRANESE SRL**

Via Rosa Jemma, 80-88
BATTIPAGLIA
Tel. 0828 305464

GRANESE SRL

Via A. Laurogrotto, 3
SALERNO
Tel. 089 274507

IME SUD SRL

Via Giovanni Agnelli, 10 - Zona Pip
BARONISSI
Tel. 089 953026

BASILICATA**POTENZA****GRANESE SRL**

Via Dell'Edilizia, 3 - Z.I.
POTENZA
Tel. 0971 470930

CALABRIA**VIBO VALENTIA****COLACCHIO FILIPPO SRL**

Strada Statale 18 Km, 442
VIBO VALENZIA
Tel. 0963 263120

**UNA PRESENZA
CAPILLARE**

PIEMONTE
LOMBARDIA
LIGURIA
TRIVENETO
EMILIA ROMAGNA
TOSCANA
MARCHE
LAZIO
CAMPANIA
BASILICATA
CALABRIA
SICILIA
SARDEGNA

COSENZA**DIMEL SRL**

Via dei Mercanti Snc
PRAIA A MARE
Tel. 0985 72374

ELEKTRICAL

DI MAROTTA ANDREA
Via Case Sparse, 2/F-G-H
CASALI DEL MANCO
Tel. 0984 438432

REGGIO CALABRIA**SE.MAR ELETTRONICA SAS**

Via Ravagnese, 263
REGGIO CALABRIA
Tel. 0965 640667

CATANZARO**POLIZZESE SRL**

Viale Crotone, 23
CATANZARO
Tel. 0961 32678

SICILIA**TRAPANI E PROVINCIA****CALOGERO CRAPAROTTA SNC**

Via Marsala, 174
MAZARA DEL VALLO (TP)
Tel. 0923 946782

ELETRIX SRL

Via Milano, 70
Via F. Culcasi, 2 - Zona Industriale
TRAPANI
Tel. 0923 538562

ELETRIX SRL

Via Capitano Bruno, 19
TRAPANI
Tel. 0923 549758

ELETRIX SRL

Via Dante Alighieri, 48/A
TRAPANI
Tel. 0923 712339

**CALTANISSETTA
E PROVINCIA****LUX INNOVATION**

Via Calabria, s.n.c.
MUSSOMELI (CL)
Tel. 0934 952338

MESSINA E PROVINCIA**OTERI ANTONIO GIUSEPPE**

Via Trazzera Marina, 66
CAPO D'ORLANDO
Tel. 0941 901248

SARDEGNA**CAGLIARI E PROVINCIA****CAREDDU RAIMONDO SRL**

Viale Segrè, 20
ELMAS
Tel. 070 288108

**CARBONIA IGLESIAS
E PROVINCIA****MADDAMINÙ**

09010 loc. Campo Frasso
SAN GIOVANNI SUERGIU
Tel. 0781 689645

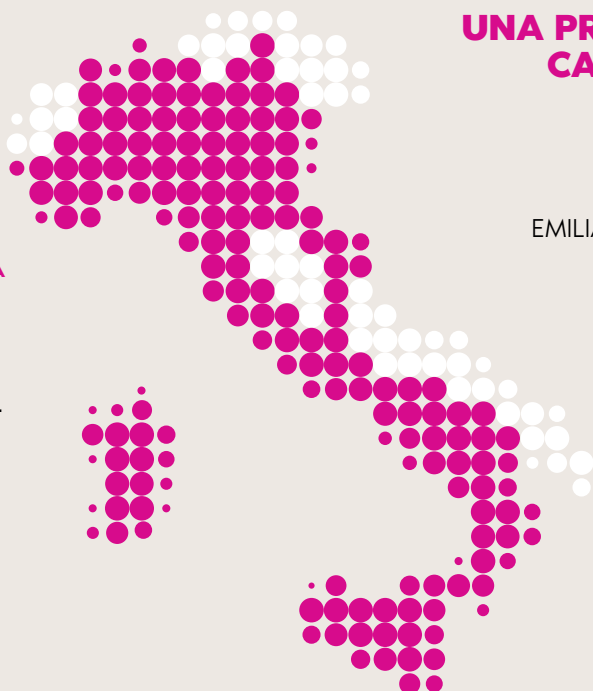



IMPIANTI DA INCUBO

Inauguriamo in questo numero la nuova rubrica dedicata agli installatori. Quanto volte vi è capitato di trovarvi di fronte a impianti da denuncia? Mandaci le foto degli impianti da incubo in cui ti sei imbattuto a: impiantidaincubo@glielettrici.it. Ogni volta pubblicheremo il meglio del peggio!

[OVVERO TUTTO QUELLO CHE NON AVRESTE MAI VOLUTO VEDERE]

1°



Ed hai subito il phon
a portata di mano!
Da Daniele di Pinerolo

2°



Se non ci sta... non ci sta
Da Paolo di Catania

3°



Un lavoro pulito
Da Franco in vacanza
a Città del Capo

**“Circondatevi
di persone che
hanno voglia
di ridere,
non di ridire”**

Frank Virzi



Un carabiniere dice ad un collega durante una pattuglia in auto:
- “Controllami le frecce”
- “Ma perché, non usiamo le pistole?”



Qual è la più grande paura di un giocatore da basket? Non essere all'altezza..

Sapete perché il pomodoro non riesce a dormire? Perché l'insalata... russa!



Durante il catechismo il prete chiede ad un bambino:
- “Figliolo, tu preghi prima di mangiare?”
- “Ma no Padre, mia mamma è brava a cucinare”

sports NEWS



Seguici su Instagram:  [_sport360](https://www.instagram.com/_sport360)

TENNIS

27 GIUGNO: WIMBLEDON

L'appuntamento più atteso dell'anno tennistico è all'All England Club, dove Novak Djokovic cerca l'ennesima impresa della carriera. Riuscirà a 'vendicarsi' della finale persa lo scorso luglio il nostro Matteo Berrettini, ormai costantemente nel gotha del tennis mondiale? Wimbledon è su Sky Sport



BASKET

1 SETTEMBRE: CAMPIONATI EUROPEI

L'Italia di coach Meo Sacchetti affronta gli Europei di basket con il vantaggio di poter disputare la prima fase sul parquet amico del Forum di Assago.

Da segnare con il circoletto rosso la sfida alla Grecia del campione NBA Giannis Antetokounmpo, prevista per il 3 settembre.

Eurobasket è in diretta su Sky Sport.



CALCIO

1 LUGLIO: AL VIA IL CALCIO MERCATO

Il Consiglio Federale ha votato all'unanimità i termini di tesseramento per la prossima stagione agonistica, stabilendo le date della campagna trasferimenti da venerdì 1 luglio a giovedì 1 settembre 2022 per la sessione estiva e da lunedì 2 gennaio a martedì 31 gennaio 2023 per la sessione invernale.



ATLETICA

15 LUGLIO: CAMPIONATI MONDIALI

Prima uscita iridata per Marcell Jacobs, campione olimpico dei 100 dopo lo storico oro a Tokyo 2020.

Ai Mondiali di Eugene (Stati Uniti) tutti gli occhi saranno puntati sullo sprinter italiano, ma anche sulla staffetta 4x100, su Tamberi, Palmisano e tutti gli altri grandi protagonisti dei trionfi azzurri a cinque cerchi Jacobs: "Ora i Mondiali, non mi pongo limiti".

LE MIGLIORI MARCHE DEL SETTORE

GLI ESCLUSIVI



APPARECCHI
DI ILLUMINAZIONE
INDUSTRIALE



VIDEOSORVEGLIANZA



ILLUMINAZIONE



RISCALDAMENTO



ATTREZZATURA
PROFESSIONALE



TERMOREGOLAZIONE
E DOMOTICA



ILLUMINAZIONE



CLIMATIZZAZIONE

I TOP BRAND DEL SETTORE



NOTE

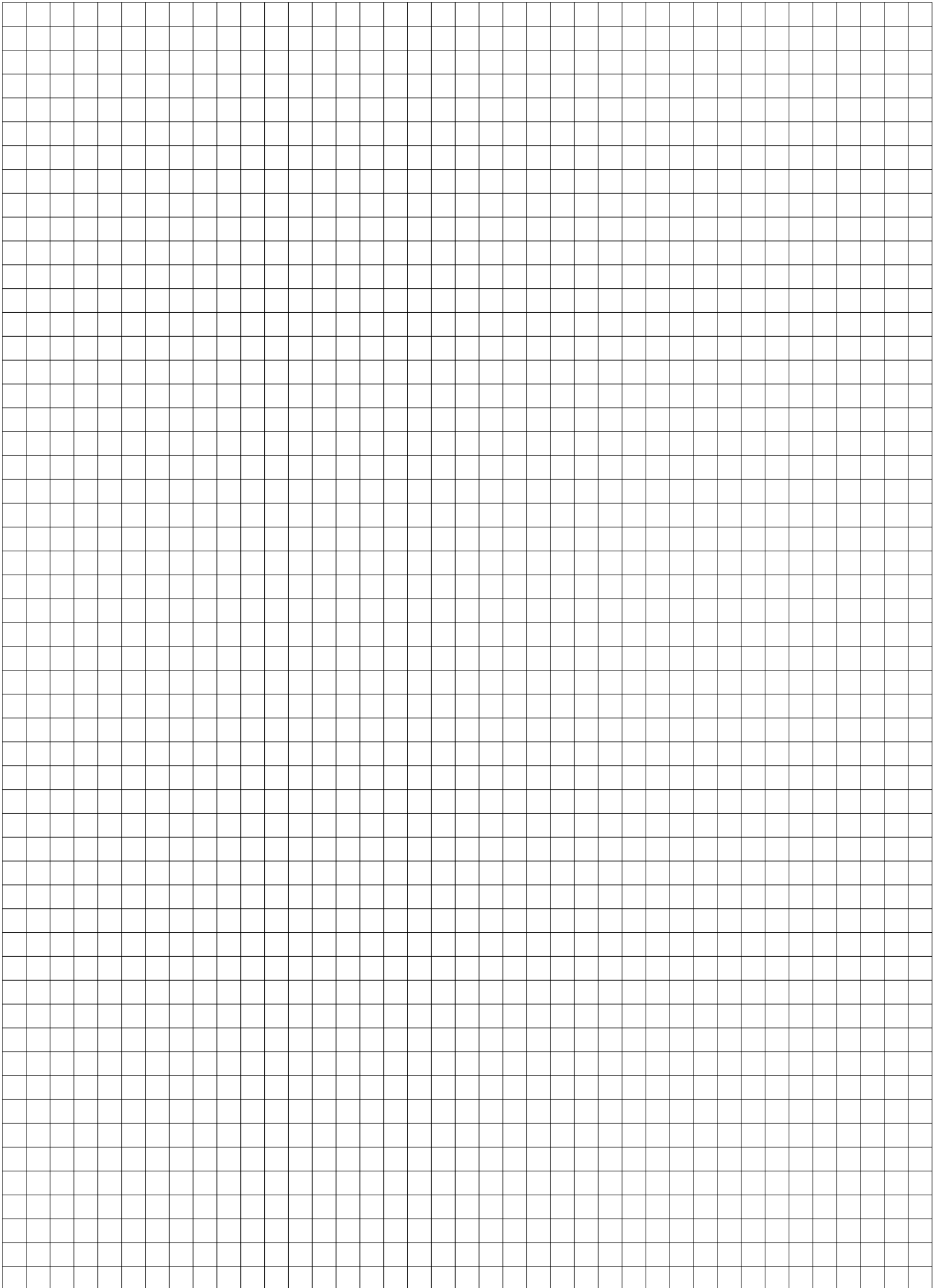

NOTE

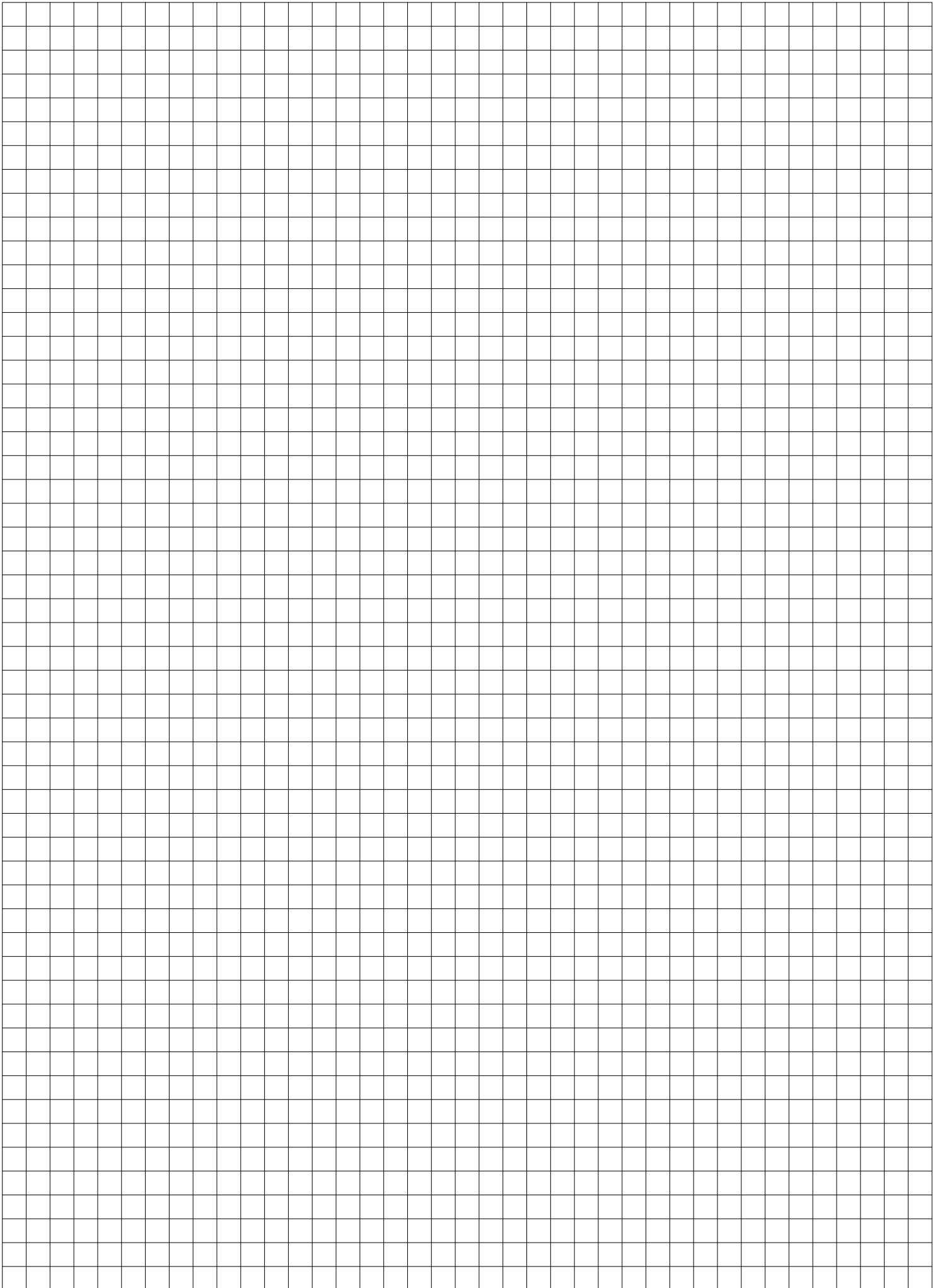

NOTE

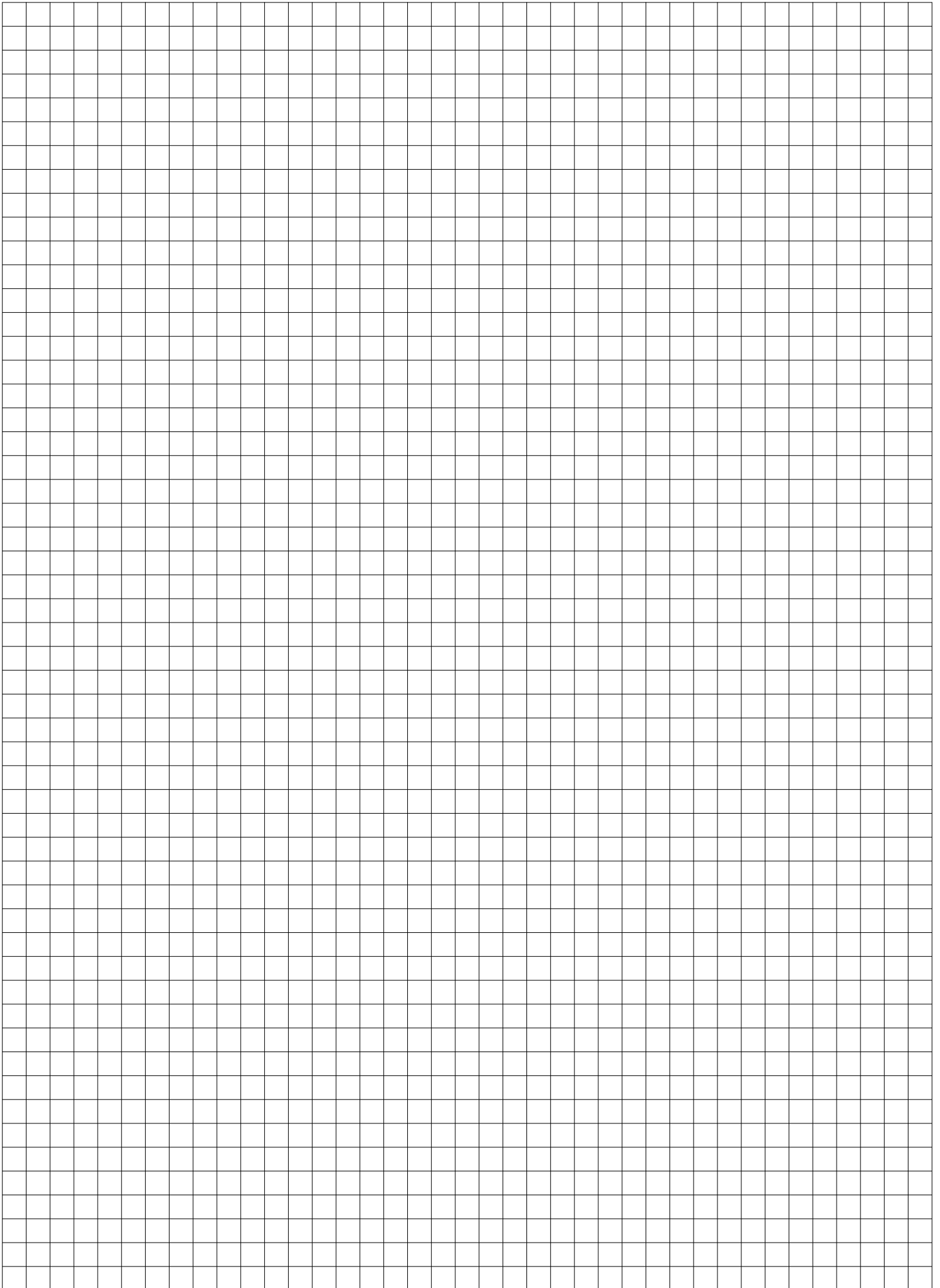

NOTE

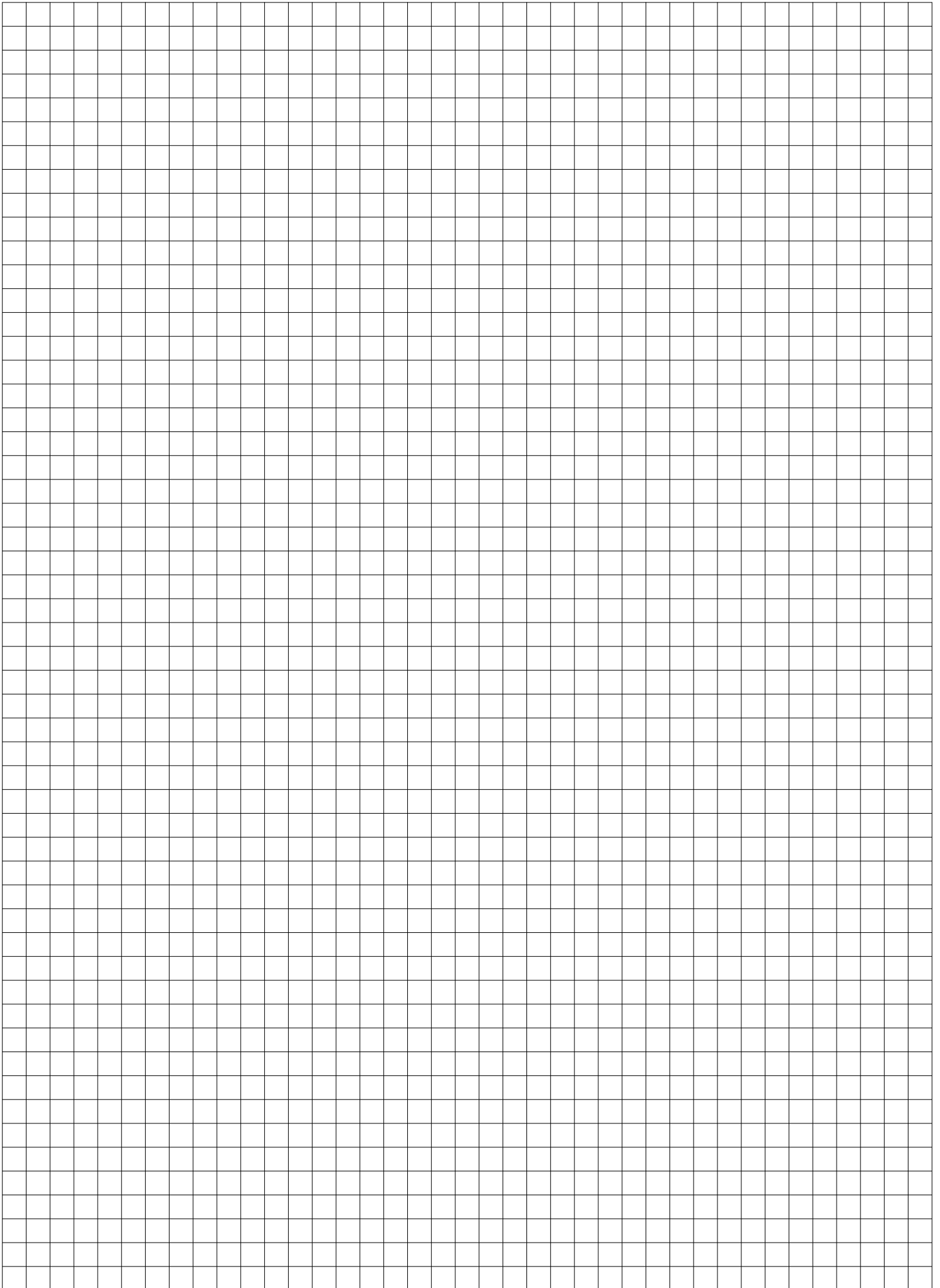

NOTE

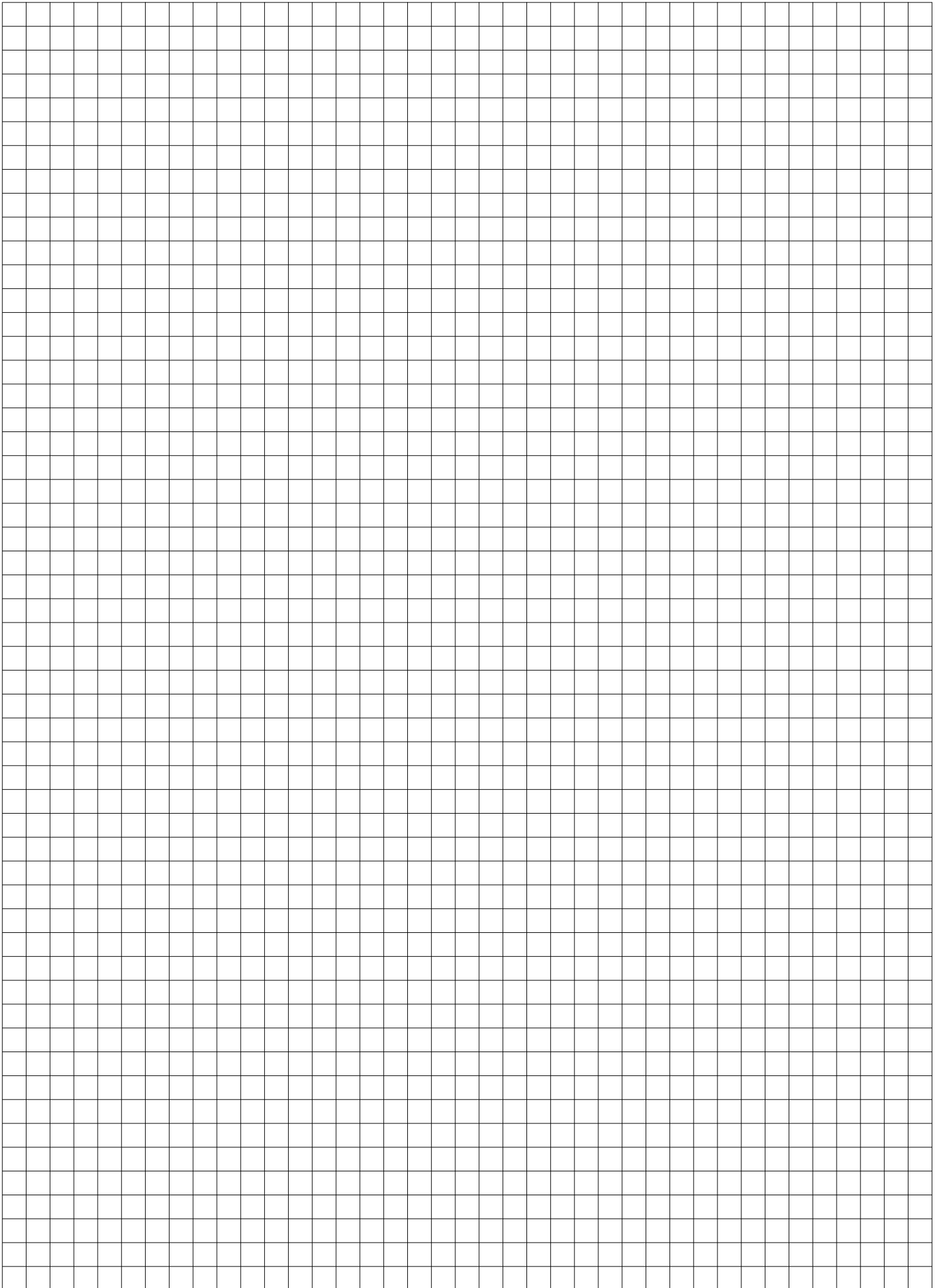

MODULO FOTOVOLTAICO

e.Prime M HC

120 CELLE MONOCRISTALLINE HALFCUT



MODULI ENERGETICA NO BY PASS CON OTTIMIZZATORE INTEGRATO

Fino a 96,5% di rendimento testato dopo 25 anni.

Garanzia lineare sulla potenza fino a 25 anni.

Garanzia sul prodotto e.prime fino a 20 anni
e su e.classic fino a 17 estendibili a 25.

E.prime con **vetro spessore 4 mm** e **telaio da 46 mm**, carico neve ammesso fino a **8000 Pascal**



IL PIÙ BASSO LCOE
FINO A 390WP -
TOP PERFORMANCE



ALTA CAPACITÀ DI CARICA,
GRAZIE AL VETRO RESISTENTE
E ALLA CORNICE

