

Gli Elettrici

M A G A Z I N E

VALIDITÀ 11 - 30 APRILE 2023



SCOPRI ALL'INTERNO LE OLTRE

250

SUPER OCCASIONI...

...SENZA FARE UN
PASSO

GREEN DEAL EUROPEO

IL NUOVO CORSO CHE CI ACCOMPAGNA NELLA TRANSIZIONE VERDE



I cambiamenti climatici e il degrado ambientale sono una minaccia enorme per l'Unione europea e per il mondo. Per superare queste sfide, l'UE ha adottato il **Green Deal europeo**, la nuova strategia di crescita che trasformerà l'Europa in un'economia moderna, efficiente sotto il profilo delle risorse e competitiva. Il Green Deal europeo punta a rendere l'Europa climaticamente neutra entro il 2050, rilanciare l'economia grazie alla tecnologia verde, creare industrie e trasporti sostenibili e ridurre l'inquinamento. Trasformare le sfide climatiche e ambientali in opportunità renderà la transizione giusta e inclusiva per tutti.

La Commissione europea aiuta gli Stati membri allo Sviluppo di regimi di sostegno basati sul mercato per gli investimenti nelle energie rinnovabili e nell'efficienza energetica tramite:

- Elaborazione di piani nazionali per l'energia e il clima, compresa una modellizzazione analitica ed energetica.
- Valutazione delle politiche a favore di sistemi di riscaldamento e raffreddamento efficienti sotto il profilo energetico.
- Promozione degli investimenti destinati all'efficienza energetica degli edifici.

È facile immaginare l'enorme opportunità di sviluppo per il nostro settore per i prossimi anni. Abbiamo tantissime possibilità di espansione, e le problematiche sui costi energetici ampliate dalla guerra Russo-Ucraina hanno ormai fatto scoprire a tutti la necessità di curare l'efficientamento energetico.

Come gruppo siamo pronti ad affrontare questa sfida che ci attende.

Dopo un 2022 che ha prodotto numeri fantastici, l'obiettivo per il 2023 è quello di ulteriore crescita.

Diamo il benvenuto alle seguenti aziende entrate recentemente a far parte del nostro mondo: **REM Srl** di Cosenza, **Caccavallo Srl** di Mariano di Napoli, **CMT Srl** di Nola e **Mussorofo Gennaro** di Napoli.

Paolo Gorzanelli

**Le politiche
della
Commissione
europea sono
una grande
opportunità di
sviluppo per gli
stati membri**

[I MARCHI PRESENTI IN QUESTO NUMERO]

INDICE DELLE CATEGORIE

UTENSILI

Officine, Asita, Cembre,
Knipex, Rothenberger

» 18

ATTREZZATURA FISSAGGIO

Le Officine, Elematic,
Kemper

» 27

SPINOTTERIE E PROLUNGHE

Palazzoli

» 32

DISTRIBUZIONE ELETTRICA E DATI

L'Orologico, Gewiss
Hager Bocchiotti, Oec,
Urmet, Vemer, Vimar,
Comelit

» 33

ANTENNE

Fracarro, Mitan

» 41

ILLUMINAZIONE

Leaf light, Iolume,
Beghelli, Disano,
Tec-Mar, Lombardo,
Tecnel, Alverlamp,
Lampo, Linergy, Mareco,
Performance in Lighting,
Stone Group

» 43

CLIMATIZZAZIONE

MC-Air, Olimpia
Splendid

» 64

REPELLENTI

Kemper

» 72

CONTROLLO AUTOMAZIONE

L'Orologico, Ave, BFT,
Tecno Automazione

» 76

TERMO / VENTILAZIONE

Mc-Air, CFG, Vortice

» 68

TERMOREGOLAZIONE INTERRUTTORI

L'Orologico,
Orbis

» 74

VIDEOCITOFONIA SICUREZZA

iSicuri, Hikvision (Ezviz),
Hiltron

» 83

GRUPPI DI CONTINUITÀ BATTERIE

Iolume Sole, DCH, Growatt
TSun, Fanton, Orbis
Alpha Elettronica

» 86

INDUSTRIALE

Finder, Scame, Wimex

» 93

ELETTRONICA DI CONSUMO

Selezionati, Varta

» 96

[IN EVIDENZA]

TANTI NUOVI ARTICOLI TUTTI DA SCOPRIRE

Il nostro gruppo è costantemente impegnato nella ricerca di validi articoli da proporvi. Sono disponibili da subito nei nostri punti vendita per garantirvi come sempre qualità ed affidabilità al giusto prezzo! Questa è soltanto una piccola selezione delle novità che troverai all'interno.

VENTILATORE DA TAVOLO Ø 40 CM



» PAGINA 68

LAMPADA IP65 **Discus**



SERIE 346

» PAGINA 56

KIT EMERGENZA

LA FEDELE EASY



» PAGINA 52

CARICATORE KEYSTONE USBA+C



» PAGINA 57

LAMPADINE LED A FILAMENTO TRASPARENTI E27 3,8W

A

ALTA
EFFICIENZA



Lampadine LED classe A

» PAGINA 50

[OMAGGI]

SCOPRI TUTTI I REGALI PER TE CHE TROVI IN QUESTO NUMERO

In questa sezione ti mostriamo le scelte disponibili su promozioni che oltre ad essere già convenienti nel prezzo ti permettono di poter ricevere un omaggio compreso nel prezzo. Da non perdere!



» PAG. 19

» PAG. 35



» PAG. 19



» PAG. 30

» PAG. 21



» PAG. 21



» PAG. 78



» PAG. 30



» PAG. 27



» PAG. 27



» PAG. 18



» PAG. 30



» PAG. 32



» PAG. 30



» PAG. 38



» PAG. 18



» PAG. 18



[GLI ARTICOLI PIÙ SCONTATI]
RISPARMIARE
AL MASSIMO



Non lasciarti scappare le super offerte ad un prezzo veramente speciale! Ti invitiamo a consultare con attenzione le pagine della rivista

ove potrai trovare un paniere di articoli di diversa tipologia proposti con extra sconti molto importanti fino al 65%!

65%VALIGIA PORTA ATTREZZI » **PAG. 10****55%**KIT FORBICI » **PAG. 20**GEL ISOLANTE » **PAG. 28**GRAN LUCE » **PAG. 48****50%**VALIGIE DA LAVORO » **PAG. 29**LA FEDELE EASY » **PAG. 52****45%**TRIAL MC-AIR » **PAG. 10****40%**HDMI VIDEO » **PAG. 10**LED INCASSO » **PAG. 51****35%**MEDITERRANEA 346 » **PAG. 47**MODULI KEYSTONE » **PAG. 57**R-BAY » **PAG. 58**PROIETTORE SEPARABILE » **PAG. 85****30%**REGLETTE » **PAG. 10**PLAFONIERA ATEX » **PAG. 44**Q-BAY » **PAG. 45****25%**QUADRETTO EMERGENZA » **PAG. 33**PLAFONIERE EASY FAST » **PAG. 43**PROIETTORE GARDA » **PAG. 46**MODULO KEYSTONE » **PAG. 57**INTERRUTTORE ORARIO » **PAG. 78**RILEVATORI 27753N-27753N65 » **PAG. 77**RILEVATORE GPL METANO » **PAG. 76**CONTATTI MAGNETICI » **PAG. 84****20%**ADRIATICO CREPUSCOLARE » **PAG. 49**ASCIUGAMANI » **PAG. 70**CONTATTI MAGNETICI » **PAG. 84**BLOCCHETTO » **PAG. 90****15%**STAFFE PER PLAFONIERE » **PAG. 15**CANALINA » **PAG. 65**GIOVE E VENERE » **PAG. 88**SOLEANA » **PAG. 62**

SUPERPREZZI PER POCHI FORTUNATI

**DISPONIBILITÀ SINO AD
ESAURIMENTO SCORTE**

CLIMATIZZATORE TRIAL CON 3 UNITÀ INTERNE DA 9.000 BTU



Cod. MA9000UI

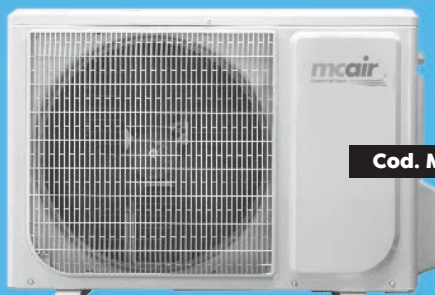

Cod. MATRIALUE



PREZZO
RIBASSATO
DEL
45%

1.100,00€

RIPETITORE HDMI

cod. CT370/1/6



PREZZO
RIBASSATO
DEL
40%

9,90€

EXTENDER HDMI OVER IP

cod. CT375/1/9



PREZZO
RIBASSATO
DEL
40%

89,00€

VALIGIA DA LAVORO

PREZZO
RIBASSATO
DEL
65%

cod. OFVALATTREPRO



Attrezzi esclusi

84,00€

REGLETTE LED LUCE CALDA 3000K



PREZZO
RIBASSATO
DEL
30%

A PARTIRE DA

4,50€

4W cod. IOREG04C

340LM

7W cod. IOREG07C

595LM

9W cod. IOREG09C

765LM

18W cod. IOREG18C

1530LM

È IN ARRIVO

LA GUIDA ELETTRICA®

EDIZIONE 2023



**UNA NUOVA EDIZIONE, SEMPRE PIÙ RICCA
DI PRODOTTI E SOLUZIONI!**

RICHIEDILA AL TUO COMMERCIALE DI RIFERIMENTO

Innovarsi grazie alla tecnologia e al design è l'impegno di ABB che amplia costantemente il proprio portafoglio prodotti per aumentare il comfort, la sicurezza e la qualità di vita dei propri utenti. Stile, qualità e innovazione sono le caratteristiche proprie di ogni serie civile ABB, che oggi lancia sul mercato la sua nuova gamma Zenit: la soluzione ideale per ogni ambiente come case, hotel, uffici, musei ed edifici commerciali. Gamma completa, soluzione integrata, qualità e sostenibilità sono i tre pilastri di questa gamma; una promessa di valore da consegnare e riconosciuta ed una convinzione da parte del cliente che verrà ricevuta.

ABB

DESIGN AD ALTA PRESTAZIONE PER I TUOI SPAZI L'ESTETICA INCONTRA LA FUNZIONALITÀ

Gamma completa

Trasforma i tuoi spazi con un'ampia scelta di finiture, più di cento funzioni disponibili e nuovi materiali pregiati.

Serie sostenibile

Fai una scelta ecologica grazie a una serie progettata secondo le normative Eco-Design ISO 14006 e prodotta con energia rinnovabile al 100%.

Installazione semplice

Migliora la tua esperienza di progettazione con un cablaggio facile e rapido.

Materiali di qualità

Il polycarbonato usato per i comandi (e per le placche in colorazione bianco-antracite-argento-champagne) garantisce maggiore elasticità. Il Poliammide rinforzato con lana di vetro fornisce maggiore resistenza termica.

Dettagli di stile

Scegli i pulsanti con illuminazione integrata con LED bianco, o con profilo decorativo in tinta nelle colorazioni Bianco, Antracite, Argento, Champagne.



Design flessibile

Aggiungi valore ai tuoi progetti con una soluzione sottile ed elegante, adatta a ogni ambiente.

La cornice essenziale con il suo profilo ultraleggero, rende Zenit una delle montature più sottili sul mercato.

Colorazioni differenti

Per adattarsi con la massima flessibilità al design di qualunque ambiente.

Placche assortite

Anche l'assortimento delle placche è ampio e versatile, garantendo la possibilità di abbinarsi al colore dei dispositivi nei casi in cui è necessario che interruttori e prese "scompaiano" nell'ambiente uniformandosi completamente, ma permettendo al tempo stesso di creare contrasti cromatici di sicuro effetto grazie alle placche disponibili nelle finiture in metallo, nelle classiche colorazioni Acciaio, Nero e Oro opaco, ma anche nei ricercati colori Moka, Taupe, Commodoro e Duna.

[DOMOTICA]

PER SPAZI CONNESSI DALLA A ALLO ZENIT

EFFICIENTE, VERSATILE, INTEGRATA: CON LA SERIE **ABB ZENIT** HAI TUTTO L'ESSENZIALE



I COLORI**PLACCHE
POLICARBONATO**

Bianco
Argento
Antracite
Champagne
METALLO

Acciaio inossidabile
Oro Opaco
Duna
Nero
Taupe
Moka
Commodoro

FINITURE

Total Bianco
Total Antracite
Argento
Champagne

PROGETTO ECOSOSTENIBILE

La gamma di interruttori Zenit è progettata seguendo le normative Eco-Design ISO 14006 in linea con i valori di sostenibilità promossi da ABB che si basano su tre pilastri: riduzione delle emissioni di CO₂, preservazione delle risorse e promozione del progresso sociale. Confezioni provenienti da materiali riciclati e riciclabili al 100% a basso consumo di acqua.

Tutti i prodotti fabbricati nello stabilimento di Niessen sono prodotti con energia rinnovabile al 100%.

- La gamma viene prodotta in uno stabilimento ABB che utilizza energia rinnovabile al 100% nel segno della strategia di sostenibilità, nelle materie plastiche.
- Viene evitato l'uso di ritardanti di fiamma alogenati utilizzando materie prime prive di alogeni.
- Le vernici sono a base d'acqua, evitando così l'uso di solventi dannosi per l'ambiente.
- Imballaggi riciclabili ottimizzati per sfruttare al meglio lo spazio, il materiale della vaschetta porta interruttori/basi prese è stato cambiato da polistirolo a cartone.
- Utilizzo di luci di segnalazione per interruttori con tecnologia LED per un risparmio energetico del 25%.

COMPONENTI E FUNZIONI**Impianto acustico**

La musica risveglia le emozioni. In qualsiasi

posto. Un sistema audio comodo e flessibile per intrattenimento e comunicazione. I suoi componenti colpiscono per il loro massimo livello di funzionalità, funzionamento intuitivo e disegno innovativo. In combinazione con i pratici accessori, costituisce una gamma unica di prodotti ad alte prestazioni che propongono soluzioni individuali per ogni applicazione.

Dimmer per LED

Luce sempre perfetta. Bella musica, un bicchiere di vino, un morbido divano. Tutto questo è reso ora ancora più perfetto da un'illuminazione gradevolmente attenuata e colorata. I dimmer innovativi ed eleganti con la loro riduzione soft del volume di luce creano un'atmosfera intima e calda, offrendo la possibilità di creare il tipo di illuminazione più appropriato per l'atmosfera e l'occasione. E

aggiungono una speciale magia ai momenti più intimi.

IP55

Non preoccupatevi del tempo che fa. Quadri e cornici IP55 per installazione semi-incassata e a filo che consente di installare qualsiasi dispositivo in ambienti esterni.

Gestione delle veneziane

La gamma per la gestione delle veneziane rivela nuove dimensioni per il settore dell'edilizia abitativa privata. Potrete godere di un più alto livello di comfort, sicurezza ed efficienza economica nella vostra casa. Questo sistema di gestione è in grado di controllare veneziane, avvolgibili e tende motorizzate. Le molte opzioni di applicazione, connessione e impostazione ne fanno la soluzione ideale per ogni situazione abitativa.

Connettività multimediale

La comunicazione è la via d'accesso al mondo. Per un piacevole intrattenimento! I nuovi connettori VDI sono ideali per i dispositivi multimediali della casa. Sono supportati tutti i connettori convenzionali: RCA doppi e tripli, mini-jack, VGA, HDMI e USB.

Dispositivo di carica USB

È arrivata finalmente la fine delle uscite a prese multiple sovraccariche. I dispositivi di carica USB sono l'ideale per la ricarica di cellulari, tablet o smart watch.



[PER L'ANNO 2023]
PROGRAMMAZIONE
BANDI

EFFICIENTAMENTO ENERGETICO

Il mondo degli incentivi è ricolmo di opportunità per agevolare gli investimenti rivolti alla transizione ecologica delle imprese. Tematiche quali la riduzione delle emissioni, l'aumento dell'efficienza energetica e l'accrescimento nell'utilizzo delle rinnovabili, sono obiettivi di primaria importanza per l'Europa, la quale, anche grazie al PNRR, sta incrementando gli sforzi per il raggiungimento dei risultati prefissati. Fotovoltaico, sistemi di accumulo, rinnovabili, illuminazione, impianti di riscaldamento, sistemi di building automation, sono solo

alcuni degli interventi green che lo stato agevola mediante ingenti incentivi, spesso erogati sotto forma di contributo a fondo perduto.

Di seguito trovi un estratto di alcuni aiuti ad oggi disponibili. Puoi usufruirne direttamente per la tua impresa o sfruttarli come leva commerciale verso i tuoi clienti.

Per tutte le pratiche di accesso ai bandi, puoi richiedere il supporto professionale della Prossimiti Srl, il nostro partner esperto di finanza agevolata.

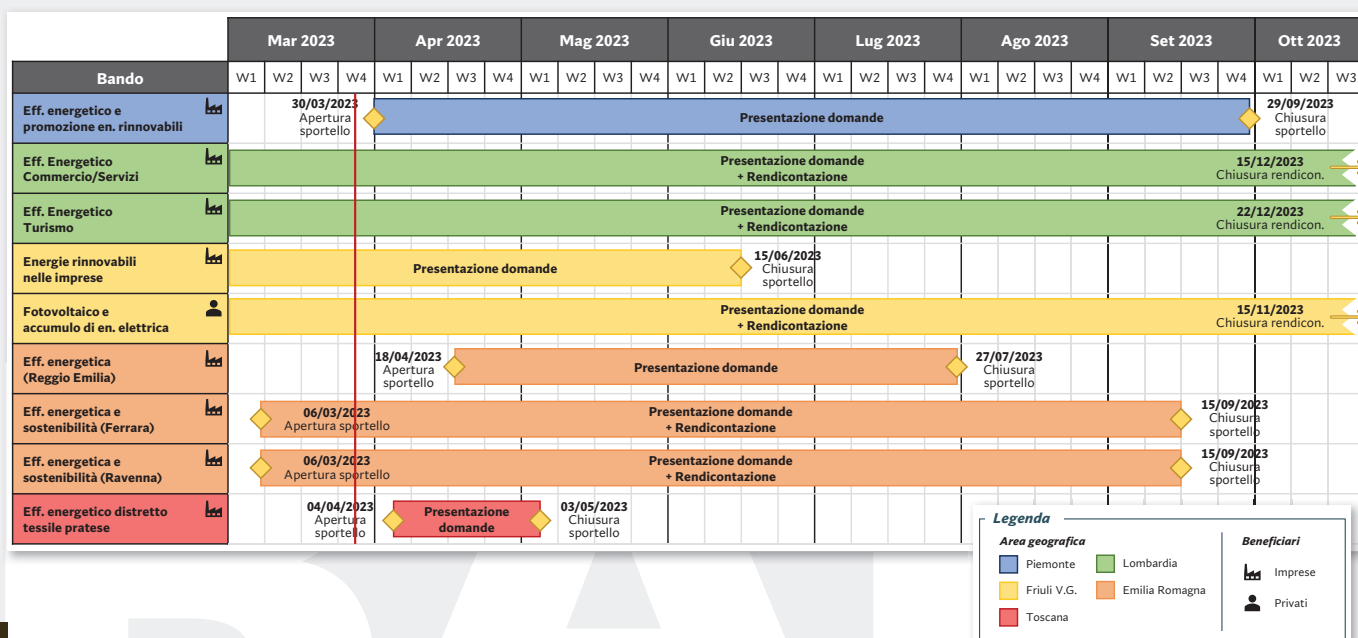

PIEMONTE

REQUISITO	PROMOZIONE EFFICIENTAMENTO E RISPARMIO ENERGETICO
BENEFICIARI	PMI e Grandi Imprese; - in possesso di almeno due bilanci chiusi ed approvati; - è possibile aprire la sede dell'intervento anche dopo la presentazione della domanda, ma comunque prima di ricevere l'erogazione del finanziamento/contributo; - gli interventi possono riguardare più unità locali della stessa impresa purché localizzate in Piemonte;
AGEVOLAZIONE	- PMI: fin. tasso agevolato pari almeno al 70% delle spese + contributo a fondo perduto fino a max 30%; - Grandi imprese: fin. tasso agevolato pari almeno al 90% delle spese + contributo a fondo perduto fino a max 10%; - Spesa min: - Azione 1: Eff. energetico: per le PMI pari a €80k, per le Grandi Imprese pari a €500k; - Azione 2: Utilizzo energie rinnovabili: per le PMI pari a €100k, per le Grandi Imprese pari a €500k
INTERVENTI AMMISSIBILI	- Azione 1: Efficientamento energetico nelle imprese: a) impianti di cogenerazione ad alto rendimento, qualificati CAR dal GSE; b) interventi di razionalizzazione dei cicli produttivi e utilizzo efficiente dell'energia; c) interventi di efficientamento energetico di edifici (solo per la parte eccedente ai «requisiti minimi» del D.M. 26/06/2015); d) installazione di sistemi di building automation connessi agli interventi di efficientamento; e) sviluppo di processi innovativi per il risparmio energetico, compresa l'ingegnerizzazione di nuove linee di produzione efficienti. - Azione 2: Promozione dell'utilizzo delle energie rinnovabili nelle imprese (dimensionati per l'autoconsumo): a) impianti di cogenerazione ad alto rendimento, qualificati CAR dal GSE, alimentati a fonti rinnovabili; b) impianti a fonti rinnovabili per produzione di energia elettrica tramite sfruttamento di energia idraulica e solare-fotovoltaica; c) impianti a fonti rinnovabili per la produzione di energia termica tramite sfruttamento di energia dell'ambiente, geotermica, solare termica o da biomassa; a) produzione di idrogeno verde da energia elettrica rinnovabile; b) sistemi di accumulo/stoccaggio dell'energia prodotta di media e piccola taglia. - Interventi dell'Azione 2 ammissibili solo in presenza di almeno un intervento appartenente ad Azione 1
PERIODO SPESE AMMISSIBILI	Dalla data di presentazione della domanda fino ai 24 mesi successivi dalla data di notifica del provvedimento di concessione
PRESENTAZIONE DOMANDA	Dal 30/03/2023 al 29/09/2023
PRESENTAZIONE RENDICONTAZIONE	Entro i 60 giorni successivi dalla data di conclusione del progetto
DOCUMENTAZIONE TECNICA IN DOMANDA (elenco non esaustivo)	Diagnosi energetica redatta da tecnico abilitato; Relazione tecnico economica redatta da tecnico abilitato; Elaborati grafici;

LOMBARDIA

REQUISITO	EFF. ENERG. COMMERCIO/SERVIZI	EFF. ENERGETICO TURISMO	LINEA INVESTIMENTI GREEN*
BENEFICIARI	- PMI operanti nei settori commercio, pubblici esercizi e servizi e attive da oltre 12 mesi; - Esclusi ATECO A, B, C, K; - Escluse imprese che detengono apparecchi per gioco d'azzardo lecito	- PMI che svolgono attività: - ricettiva alberghiera; - ricettiva non alberghiera all'aria aperta; - ricettiva non alberghiera; - agenzia di viaggio	- PMI e Grandi imprese aventi sede operativa oggetto dell'intervento in Lombardia; - Aventi almeno due bilanci depositati; - Esclusi ATECO A, K - Escluse le imprese attive nel settore del tabacco
AGEVOLAZIONE	- Contributo fondo perduto 50%, contributo max € 30k; - Spesa min €2k	- Contributo fondo perduto 50%, contributo max € 40k - Spesa min €4k	Incentivo composto da due quote parti: - contributo fondo perduto fino al 35%; - garanzia gratuita su un finanziamento da 3 a 6 anni. Il finanziamento copre la quota parte non coperta dal contributo a fondo perduto, fino all'integrale copertura del 100% delle spese; - spesa min €100k
INTERVENTI AMMISSIBILI	- Fotovoltaico/solare termico/impianti microgenerazione; - Eff. energetico: - macchinari e attrezzature più efficienti; - caldaie a condensazione e pompe di calore; - raffrescatori/raffreddatori evaporativi senza fluidi refrigeranti; - sistemi di domotica per risparmio e monitoraggio consumi; - apparecchi LED in sostituzione dell'illuminazione tradizionale. Impianti da fonti rinnovabili ammissibili solo in presenza di almeno un intervento, anche piccolo, di eff. energetico	- Fotovoltaico/solare termico/impianti microgenerazione; - Eff. energetico: - macchinari e attrezzature più efficienti; - caldaie a condensazione e pompe di calore; - raffrescatori/raffreddatori evaporativi senza fluidi refrigeranti; - sistemi di domotica per risparmio e monitoraggio consumi; - apparecchi LED in sostituzione dell'illuminazione tradizionale Impianti da fonti rinnovabili ammissibili solo in presenza di almeno un intervento, anche piccolo, di eff. energetico	a) Macchinari, impianti di produzione, attrezzature; b) Impianti per la produzione di energia rinnovabili, [esclusivamente in combinazione con le altre voci di spesa di cui alle lettere a), c), d), e)]; c) Impianti di produzione di energia termica e frigorifera e impianti di cogenerazione/trigenerazione; d) Sistemi di accumulo dell'energia e di inverter; e) Caldaie ad alta efficienza a condensazione, a biomassa, pompe di calore; f) Sistemi di domotica per il risparmio energetico; g) Apparecchi LED/relamping
PERIODO SPESE AMMISSIBILI	Dal 26/04/2022 al 15/12/2023	Dal 01/01/2022 al 22/12/2023	Dalla data di presentazione della domanda
PRESENTAZIONE DOMANDA	Dal 15/06/2022 al 15/12/2023	Dal 31/10/2022 al 22/12/2023	-
PRESENTAZIONE RENDICONTAZIONE	Rendicontazione da presentare insieme alla domanda	Rendicontazione da presentare insieme alla domanda	-
DOCUMENTAZIONE TECNICA IN DOMANDA (elenco non esaustivo)	Relazione tecnica sui consumi energetici redatta da tecnico abilitato	Relazione tecnica sui consumi energetici redatta da tecnico abilitato	-

* Bando non ancora uscito. Le anticipazioni sono parziali

FRIULI VENEZIA GIULIA

REQUISITO	ENERGIE RINNOVABILI NELLE IMPRESE	FOTOVOLTAICO E ACCUMULO DI ENERGIA ELETTRICA
BENEFICIARI	<ul style="list-style-type: none"> - PMI con attività primaria o secondaria riferita alla sede in cui viene realizzato l'intervento, nelle seguenti sezioni ATECO: <ul style="list-style-type: none"> - manifatturiero C; - commercio G (esclusi 46.1, 45.11.02, 45.19.02, 45.31.02, 45.40.12, 45.40.22); - servizi di alloggio e ristorazione I; - trasporto e magazzinaggio H (solo 49.4 e 52.1); - attività professionali, scientifiche e tecniche M (escluso 70); - noleggio, agenzie viaggio, servizi supporto alle imprese N (solo 79, 81, 82); - attività sportive, di intrattenimento e di divertimento (solo 93); - altre attività di servizi S (solo 95 e 96) 	<ul style="list-style-type: none"> - Persone fisiche che devono essere: <ul style="list-style-type: none"> - residenti nel territorio regionale; - proprietarie o titolari di diritti reali e personali di godimento sull'unità immobiliare sul quale viene realizzato l'intervento; - intestatarie/cointestatarie delle fatture relative all'intervento. - Le unità immobiliari oggetto di intervento devono: <ul style="list-style-type: none"> - essere ad uso residenziale aventi categorie catastali da A1 a A9 e A1; - essere situate nel territorio regionale; - non aver usufruito del Superbonus e del primo conto energia in scambio sul posto
AGEVOLAZIONE	<ul style="list-style-type: none"> - Contributo fondo perduto 50% piccole imprese, 40% medie imprese; - Contributo max pari a €250k - Spesa min €25k 	<ul style="list-style-type: none"> - Contributo fondo perduto 40%, contributo max: <ul style="list-style-type: none"> - € 7.200,00 per impianto fotovoltaico; - € 5.424,00 per sistema di accumulo
INTERVENTI AMMISSIBILI	<ul style="list-style-type: none"> - Impianti fotovoltaici e/o solari termici finalizzati all'autoconsumo con Pmax 1MWp. Ammessi sia impianti nuovi che potenziamenti di impianti esistenti; - Se strettamente connessi all'intervento di cui sopra sono ammessi: <ul style="list-style-type: none"> - sistemi di accumulo di energia per stoccaggio dell'energia prodotta; - sistemi di monitoraggio e gestione dell'energia, inclusa la domotica; <p>Interventi ammissibili solo su coperture dell'immobile o relative pertinenze</p>	<ul style="list-style-type: none"> - Impianto fotovoltaico (compresi anche impianti plug and play); - Sistema di accumulo connesso a impianto fotovoltaico nuovo o preesistente
PERIODO SPESE AMMISSIBILI	Dal 24/11/2022 fino a 15 mesi dopo l'uscita dell'esito della richiesta di contributo	Dal 01/11/2022 fino alla rendicontazione
PRESENTAZIONE DOMANDA	Dal 15/02/2023 fino al 15/06/2023	Dal 22/02/2023 fino ad esaurimento fondi
PRESENTAZIONE RENDICONTAZIONE	Entro 15 mesi dopo l'uscita dell'esito della richiesta di contributo	Rendicontazione da presentare insieme alla domanda
DOCUMENTAZIONE TECNICA IN DOMANDA (elenco non esaustivo)	Relazione tecnica sottoscritta da un tecnico abilitato con planimetria generale, elaborati grafici, indicazione fabbisogno energetico, dimostrazione del rispetto del requisito di autoconsumo	-

EMILIA-ROMAGNA

REQUISITO	EFF. ENER. (REGGIO EMILIA)	EFF. ENER. E SOSTENIBILITÀ (FE)	EFF. ENER. E SOSTENIBILITÀ (RA)
BENEFICIARI	<ul style="list-style-type: none"> - PMI aventi sede dell'investimento nella provincia di Reggio Emilia (escluso magazzino e deposito); - Non devono essere in rapporto di collegamento con il fornitore dei beni 	<ul style="list-style-type: none"> - PMI aventi sede dell'investimento nella provincia di Ferrara; - Non devono essere in rapporto di collegamento con il fornitore dei beni 	<ul style="list-style-type: none"> - PMI aventi sede dell'investimento nella provincia di Ravenna; - Non devono essere in rapporto di collegamento con il fornitore dei beni
AGEVOLAZIONE	<ul style="list-style-type: none"> - Contributo fondo perduto 50%, max €14k; - Spesa min €5k 	<ul style="list-style-type: none"> - Contributo fondo perduto 60%, max €5k; - Nel caso l'intervento consista o comprenda anche l'installazione di impianti da fonti rinnovabili, contributo max pari a €10k. - Spesa min €1k 	<ul style="list-style-type: none"> - Contributo fondo perduto 60%, max €5k; - Nel caso l'intervento consista o comprenda anche l'installazione di impianti da fonti rinnovabili, contributo max pari a €10k. - Spesa min €1k
INTERVENTI AMMISSIBILI	<ul style="list-style-type: none"> - Fotovoltaico/solare termico/microgenerazione; - Caldaie a condensazione e pompe di calore; - Raffrescatori/raffreddatori evaporativi; - Sistemi domotica per risparmio/monitoraggio; - Apparecchi LED/relamping 	<ul style="list-style-type: none"> - Fotovoltaico/solare termico/microgenerazione; - Macchinari e attrezzature più efficienti; - Caldaie a condensazione e pompe di calore; - Raffrescatori/raffreddatori evaporativi; - Sistemi domotica per risparmio/monitoraggio; - Apparecchi LED/relamping; - Sistemi di riuso degli scarti di produzione; - Riduzione dei consumi idrici 	<ul style="list-style-type: none"> - Fotovoltaico/solare termico/microgenerazione; - Macchinari e attrezzature più efficienti; - Caldaie a condensazione e pompe di calore; - Raffrescatori/raffreddatori evaporativi; - Sistemi domotica per risparmio/monitoraggio; - Apparecchi LED/relamping; - Sistemi di riuso degli scarti di produzione; - Riduzione dei consumi idrici
PERIODO SPESE AMMISSIBILI	Dal 01/03/2023 al 31/12/2023	Dal 01/07/2022 al 30/06/2023	Dal 01/07/2022 al 30/06/2023
PRESENTAZIONE DOMANDA	Dal 18/04/2023 al 27/07/2023;	Dal 06/03/2023 al 15/09/2023	Dal 06/03/2023 al 15/09/2023
PRESENTAZIONE RENDICONTAZIONE	Entro il 30/04/2024	Rendicontazione da presentare insieme alla domanda	Rendicontazione da presentare insieme alla domanda
DOCUMENTAZIONE TECNICA IN DOMANDA (elenco non esaustivo)	Relazione tecnica sui consumi energetici redatta da tecnico abilitato	Relazione tecnica sui consumi energetici redatta da tecnico abilitato	Relazione tecnica sui consumi energetici redatta da tecnico abilitato



TOSCANA

REQUISITO	EFF. ENERGETICO DISTRETTO TESSILE PRATESE
BENEFICIARI	<ul style="list-style-type: none"> - PMI e Grandi Imprese aventi sede/i dell'intervento nel distretto tessile industriale pratese: <ul style="list-style-type: none"> - provincia di Prato: comuni di Prato, Cantagallo, Carmignano, Montemurlo, Poggio a Caiano, Vaiano, Vernio; - provincia di Pistoia: comuni di Agliana, Montale, Quarrata; - provincia di Firenze: comuni di Calenzano e Campi Bisenzio; - Hanno sede legale nel territorio nazionale; - Svolgono, quale attività primaria nelle localizzazioni oggetto dell'intervento, una delle attività individuate dai codici ATECO della Divisione 13 (escluso solo il codice ATECO 13.0)
AGEVOLAZIONE	<ul style="list-style-type: none"> - Contributo fondo perduto pari a: 70% per le Micro-Piccole imprese; 60% per le Medie imprese; 50% per le Grandi imprese; - Contributo max € 140k; - Spesa min €20k
INTERVENTI AMMISSIBILI	<ul style="list-style-type: none"> - Eff. energetico del processo produttivo (sostituzione di macchinari esistenti con macchinari ad elevata efficienza energetica). Sono compresi gli impianti ausiliari all'attività produttiva; - Impianti a fonte rinnovabile termica e/o elettrica (inclusi i sistemi di accumulo e stoccaggio); - Impianti di cogenerazione, trigenerazione, sistemi ausiliari della produzione; - Sistemi di gestione e monitoraggio energia; - Ammodernamento delle cabine elettriche e installazione di gruppi di continuità; interventi di rifasamento e installazione di sistemi per la stabilizzazione della tensione. <p>Gli interventi potranno essere realizzati presso più sedi dell'impresa.</p>
PERIODO SPESE AMMISSIBILI	Dalla data di presentazione della domanda fino a 24 mesi dopo la comunicazione di concessione del contributo
PRESENTAZIONE DOMANDA	Dal 04/04/2023 al 03/05/2023
PRESENTAZIONE RENDICONTAZIONE	Entro i 90 giorni successivi dalla conclusione degli interventi
DOCUMENTAZIONE TECNICA IN DOMANDA (elenco non esaustivo)	Relazione tecnica e diagnosi energetica redatta da tecnico abilitato

NAZIONALE

REQUISITO	PARCO AGRISOLARE - ANNO 2023*
BENEFICIARI	<ul style="list-style-type: none"> - Imprenditori agricoli, in forma individuale o societaria; - Imprese agroindustriali; - Cooperative agricole
AGEVOLAZIONE	<p>Contributo a fondo perduto pari a:</p> <ul style="list-style-type: none"> - per aziende attive nel settore della produzione primaria e in quelle attive nel settore della trasformazione di prodotti agricoli, 50% per gli interventi da realizzare nelle Regioni meno sviluppate e 40% per le altre Regioni. Prevista maggiorazione fino al 20% nel caso di giovane agricoltore o investimento eseguito in zone montane; - per aziende attive nel settore della trasformazione di prodotti agricoli in non agricoli, fino al 50%
INTERVENTI AMMISSIBILI	<ul style="list-style-type: none"> - Impianti fotovoltaici di nuova costruzione o potenziamento di un impianto esistente, con l'acquisto e posa in opera di pannelli fotovoltaici su tetti di fabbricati o serre, potenza di picco tra 6 kWp e 500 kWp. Ammessi anche sistemi di accumulo di energia elettrica e dispositivi di ricarica per la mobilità sostenibile. - Congiuntamente all'impianto fotovoltaico, è possibile richiedere un contributo aggiuntivo per la realizzazione di uno o più dei seguenti interventi complementari: <ul style="list-style-type: none"> - rimozione e smaltimento dell'amianto; - isolamento termico dei tetti; - sistema di areazione (tetto ventilato)
PERIODO SPESE AMMISSIBILI	-
PRESENTAZIONE DOMANDA	-
PRESENTAZIONE RENDICONTAZIONE	-
DOCUMENTAZIONE TECNICA IN DOMANDA (elenco non esaustivo)	Relazione tecnica e schema elettrico unifilare di progetto sottoscritti da un tecnico abilitato, planimetria degli immobili, report PVGIS + dimensionamento dell'impianto fotovoltaico. In caso di interventi complementari: APE, relazione tecnica ed elaborato planimetrico degli interventi complementari

* ANTICIPAZIONE - Le informazioni inserite riguardano lo sportello del 2022. Il bando per il 2023 non è ancora uscito, quindi i requisiti potrebbero variare da quelli ivi inseriti



PROMO 1



**UN REGALO
A SCELTA TRA:**



**XIAOMI
REDMI
NOTE 11
PRO 5G
128GB
ATLANTIC
BLUE**

1080MP CAMERA +
8MP ULTRA-WIDE E
2MP MACRO-CAMERA
SNAPDRAGON 695,
6GB RAM
120HZ AMOLED
DISPLAY
TURBO CHARGING
67W
DUAL SPEAKERS



**Cod. 706342
LAVAZZA
IDOLA
MACCHINA
PER CAFFÈ
AUTOMATICA
PER CIALDE
LAVAZZA
A MODO MIO**



**Cod. 871125286634
CARRELLO
BARBECUE
CON RUOTE
E DOPPIO
RIPIANO**



**Cod. 23595
SET 5 PEZZI
CACCIAVITE 1000V**



**Cod. 24257
CACCIAVITE NON
ISOLATO BUSSOLA
5,5X125**



**Cod. 22741N
PINZE BECCO CIC
PIEGATO 160MM**



**Cod. 23182
PINZA SPELACAVO
160MM**



**Cod. STARBLOX2
MORSETTO RAPIDO
A DUE POLI
1 SCATOLA**



**Cod. 29184
SUPPORTO A
SCATTO PER TUBO
Ø20 - 100 PZ.**



**Cod. 29351
CESOIA IN METALLO
PER TUBI PVC
MAX 42MM**



**1.400
FASCETTE NYLON
Cod. 21614
NATURALE 100X2,5
1000 PZ. IND.**

**Cod. 21942
NERA 160X2,5
100 PZ.**

**Cod. 21935
NERA 200X2,5
100 PZ.**



**GUAINA TERMORE-
STRINGENTE
STECCA 2:1
125°C NERA**

**Cod. 28705STN
Ø2,4 30 PEZZI**

**Cod. 28712STN
Ø3,2 30 PEZZI**

**Cod. 28729STN
Ø4,8 24 PEZZI**



**Cod. 32148
SONDA
LA BRILLANTE
NYLON 4MM -20M**



**Cod. 21751
TASSELLO
ANCORANTE
ACCIAIO Ø10M
6X50 - 50 PZ.**

Tutto a soli

469,00€



PROMO2



**UN REGALO
A SCELTA TRA:**



Cod. 76401

**HARRY POTTER CASTELLO
HOGWARTS IL SALVATAGGIO
DI FIEROBECCO**

Cod. 871125241456

**BARBECUE
TONDO CON
COPERCHIO E PORTACENERE**



Cod. 23595

**SET 5 PEZZI
CACCIAVITE 1000V**



Cod. 24257

**CACCIAVITE NON
ISOLATO BUSSOLA
5,5X125**



Cod. 22741N

**PINZE BECCO CIC
PIEGATO 160MM**



Cod. 23182

**PINZA SPELACAVO
160MM**



80 PEZZI

**Cod. STARBLOX2
MORSETTO RAPIDO
A DUE POLI
1 SCATOLA**



Cod. 29184

**SUPPORTO A
SCATTO PER TUBO
Ø20 - 100 PZ.**



Cod. 29351

**CESOIA IN METALLO
PER TUBI PVC
MAX 42MM**



1.400

FASCETTE NYLON

**Cod. 21614
NATURALE 100X2,5
1000 PZ. IND.**



**GUAINA TERMORE-
STRINGENTE
STECCA 2:1
125°C NERA**

Cod. 28705STN

Ø2,4 30 PEZZI



Cod. 32148

**SONDA
LA BRILLANTE
NYLON 4MM -20M**



Cod. 21751

**TASSELLO
ANCORANTE
ACCIAIO Ø10M
6X50 - 50 PZ.**

Tutto a soli

199,90€

Cod. 28712STN

Ø3,2 30 PEZZI

Cod. 28729STN

Ø4,8 24 PEZZI

Cod. 21942

**NERA 160X2,5
100 PZ.**

1 BUSTA

2 BUSTE

Cod. 21935

**NERA 200X2,5
100 PZ.**

2 BUSTE

FORBICI E TASSELLI



Cod. 23892

FORBICI PROFESSIONALI PER ELETTRICISTA

Il prodotto è realizzato in conformità alla Direttiva 2001/95/CE.

Corpo in acciaio inox SUS 420J2 temprato ad alta capacità di taglio e impugnatura ergonomica in materiale bicomponente.

La microdentatura anti-slittamento garantisce una precisione totale durante il taglio. Il perno regolabile antiallentamento garantisce la possibilità di riportare sempre lo strumento a condizioni ottimali di prestazioni.

**PREZZO
RIBASSATO
DEL
55%**



Cod. 29245N

SECCHIELLO TASSELLI 6MM (300 PZ.) + VITE

Tassello per fissaggi di media portata adatto su tutti i principali materiali edili. La geometria con taglio ad "S" evita lo slittamento laterale della vite, anche su laterizi forati. Con collarino.

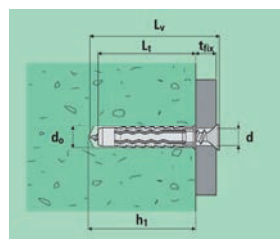

d_0 = diametro tassello = diametro foro
 L_1 = lunghezza tassello
 h_1 = profondità min. foro
 h_2 = profondità di inserimento
 h_{ref} = profondità effettiva di ancoraggio
 d = diametro vite
 L_v = lunghezza vite
 t_{fx} = spessore fissabile

fissaggio non passante:
 $h_{nom} = h_{ref} = L_t$
 $L_v \geq L_1 + t_{fx}$

fissaggio passante:
 $h_{nom} = h_{ref} < L_t$
 $L_v \geq L_1$

USO SPECIFICO	ADATTO ANCHEA	
PIETRA	MATTONE FORATO	
CALCESTRUZZO	BLOCCHETTI VUOTI CLS	
MATTONE PIENO	CARTONGESSO	
MATTONE SEMIPIENO	CLS CELLULARE	

INCLUSA NEL PACK 1 PUNTA DA MURO 6x100

Tutto a soli

22,90€

TUFFO AVVITATO



Cod. 23595

SET 5 PEZZI CACCIAVITE 1000V

Set di cacciaviti isolati con impugnatura in materiale bicomponente con isolamento 1000V per elettricisti. Garantiscono la massima sicurezza, affidabilità e maneggevolezza nell'utilizzo.



Cod. 25353N

PINZA AMPEROMETRICA DIGITALE

Tensione AC 750V - Tensione DC 1000V
Corrente AC 200A - 1000A
Resistenza 200 Ohm - 20 kOhm

SUBITO PER TE

GONFIABILE UNICORNO Cod. 694213894750



OPPURE

PISCINA GONFIABILE Cod. 694213896826



262 x 175 x 51 cm



Tutto a soli

62,90€

DURA PA600

Pinza Amperometrica
AC TRMS

COD: PA600

MISURA IN VERO
VALORE
EFFICACE CON
BANDA
PASSANTE FINO
A 1000Hz

SICURA

Equipaggiata con
rilevatore di tensione
senza contatto elettrico.

VERSATILE

Grazie all'apertura del
toroide con un design
semplice e moderno.

LEGGIBILE

Ampio display con caratteri grandi;
facile da leggere anche se inclinato.

INNOVATIVA

Il nuovo doppio toroide
consente misure precise
anche in punta su cavi di
diametro fino a 11 mm.
Quindi la misura sarà
precisa anche se non
posizioni il cavo al centro
del toroide!

PRATICA

Selettore resistente e facile
allo scatto, anche con una
mano sola.

ROBUSTA

Il suo habitat è la cassetta
degli attrezzi.
Rinforzata all'impugnatura
con un solido grip.



PREZZO
€155,60



PROMOZIONI CEMBRE

TNE-A50 Per capicorda e giunti non isolati da 6 a 50 mm²

TNE-A120 Per capicorda e giunti non isolati da 10 a 120 mm²

VALSTAR-N1 Kit con ZKE610N + Tubetti PKC

VALSTAR-N2 Kit con ZKE610N + Tubetti PKE

VALSTAR-N3 Kit con ZKE610N + Tubetti PKD

VALSTAR-N4 Kit con HP3 + capicorda

VALSTAR-N5 Kit con HWE1N + matrici

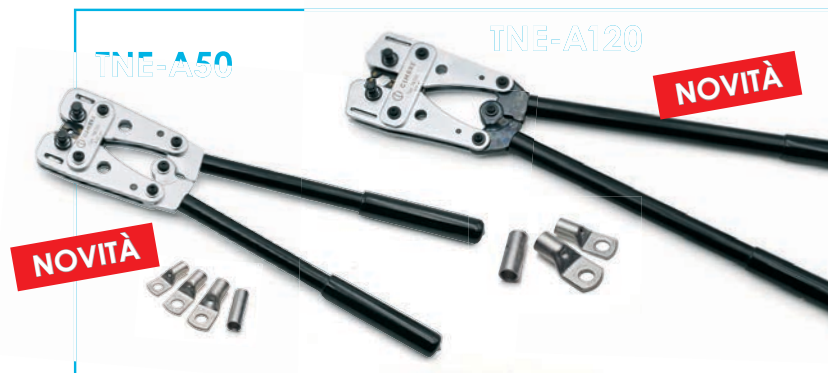

TNE-A50

119,00€

TNE-A120

189,00€



**VALSTAR-N1
VALSTAR-N2
VALSTAR-N3**

VALSTAR-N1 / VALSTAR-N2 / VALSTAR-N3

149,00€



VALSTAR-N4



VALSTAR-N5

VALSTAR-N4 / VALSTAR-N5

129,00€



SPECIALE SALDATURA



Cod. 3045

SALDATORE ELETTRICO

30 W, con temperatura regolabile da 250/450 °C

A soli

36,10€



Cod. 12200KIT

KIT MICROSALDATORE

Ricaricabile con testa orientabile. Fornito in valigetta con 5 diverse punte intercambiabili (ns art. 12101), 20 gr di stagno e spugna per pulizia punte

A soli

57,00€



Cod. OFSALGAS

KIT MICROSALDATURA

A fiamma libera, punte catalitiche e accessori

A soli

62,00€



Cod. 1622

SALDATORE A BATTERIA

Al litio, portatile e pratico. Con base ricaricabile e presa usb. Si riscalda in 15''

A soli

48,00€



Cod. 1600

STAZIONE SALDANTE

A potenza regolabile da 0 a 48 W, con punta Ø 5,00mm

A soli

48,60€

GLI INDISPENSABILI

Cod. 16 95 01 SB

KNIPEX ERGOSTRIP® UTENSILE SPELACAVI UNIVERSALE

Per spelare in modo rapido e preciso i cavi elettrici più comuni a sezione tonda e i cavi per ambienti umidi (ad es. cavi NYM 3 x 1,5 mm² fino a 5 x 2,5 mm²), cavi per trasmissione dati (ad es. Twisted-Pair) e cavi coassiali. Struttura innovativa e ergonomica con manico a pistola per l'intaglio, la spelatura e un taglio longitudinale facile del rivestimento. Punta conica, sottile per un migliore accesso in spazi ristretti. Dispositivo spelacavi per le sezioni 0,2 / 0,3 / 0,8 / 1,5 / 2,5 / 4 mm².



A soli

32,30€



Cod. 87 01 250

KNIPEX COBRA®

Pinza regolabile di nuova generazione per tubi e dadi rivestiti in resina sintetica antiscivolo bonderizzata grigia pulita 250 mm

A soli

22,00€



Cod. 87 26 250

KNIPEX COBRA® VDE

Pinza regolabile di nuova generazione per tubi e dadi, isolata isolati con manici rivestiti in materiale bicomponente, collaudati VDE cromata 250 mm 2" / 46 mm

A soli

37,40€



Cod. 90 22 10 BK

KNIPEX BIX®

Tagliatubi per tubi di plastica e manicotti di tenuta 72 mm

A soli

21,10€



UTENSILI DI ALTA QUALITÀ

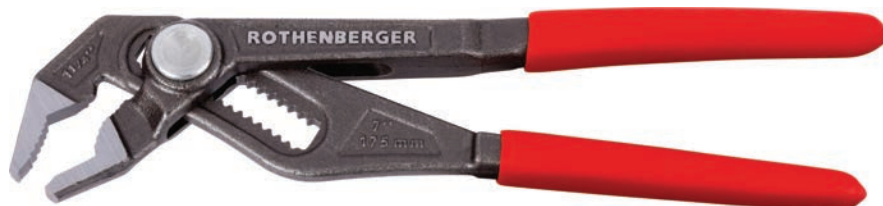

Cod. 100002701

ROGRIP F 7'' 1K

Con manici rivestiti in resina sintetica antiscivolo • Denti particolarmente resistenti all'usura grazie al doppio trattamento termico • Presa in 3 punti • Con sistema di chiusura per prevenire aperture involontarie e per maggiore precisione di regolazione.

A soli

16,70€



Cod. 100002704

ROGRIP F 10'' 1K

Con manici rivestiti in resina sintetica antiscivolo • Denti particolarmente resistenti all'usura grazie al doppio trattamento termico • Presa in 3 punti • Con sistema di chiusura per prevenire aperture involontarie e per maggiore precisione di regolazione • 30% di capacità in più, lavora su tubi fino a 2".

A soli

20,00€



Cod. 52000

ROCUT TC 42 PROFESSIONAL

ideale per tagli precisi di tubi in plastica fino al diametro 42mm con impugnatura in gomma che garantisce una presa sicura. Garantisce un perfetto avanzamento guidato del taglio che sarà preciso e senza deformazioni.

A soli

48,70€



Cod. 70027

TAGLIATUBO TC 35

Per rame, ottone, acciaio e inox, ideale per spazi ristretti, facile regolazione della manopola, lama di scorta nell'impugnatura e sbavatore per tubi integrato. Dotato di guida telescopica di precisione e impugnatura in metallo con rivestimento DURAMANT.

A soli

42,20€



PROMO SCIVOLANTE

A SCELTA TRA



12 PEZZI!

cod. 22314

**EXTRALUBRIFICANTE
PASSACAVI HI-POWER LIQUIDO**



12 PEZZI!

cod. 22291

**EXTRALUBRIFICANTE
PASSACAVI HI-POWER GEL**



Cod. 32124
**SONDA
TIRACAVO
IN NYLON
LA BRILLANTE
4MM
10 MT**



Cod. 32148
**SONDA
TIRACAVO
IN NYLON
LA BRILLANTE
4MM
20 MT**

...IN PIÙ, SUBITO PER TE



Cod. SJ616
**ESTRATTORE
DI SUCCO**

Sistema di estrazione a bassa velocità, velocità 60 giri/minuto, elevata resa del succo grazie al filtro in acciaio, beccuccio con valvola salvagoccia, bassa vibrazione e bassa rumorosità, facile da pulire, ricettario incluso, potenza 150 Watt

OPPURE



Cod. 871125202888
**OMBRELLONE
A BRACCIO**

Grigio 3x3x2,5m, 11,5 kg

Tutto a soli

109,00€



GIUNTOGEL E GIUNTOFACILE

Cod. GIUNTOFACILE

ISOLANTE SILICONICO BICOMPONENTE

Isolante siliconico BICOMPONENTE per impianti elettrici.
Ideale per applicazioni orizzontali e verticali.

Cod. GIUNTOGEL

ISOLANTE SILICONICO MONOCOMPONENTE

Isolante siliconico MONOCOMPONENTE per impianti elettrici.
Ideale per applicazioni orizzontali e verticali.

PREZZO RIBASSATO DEL 55%

Prezzo Netto

25,10€

PREZZO RIBASSATO DEL 55%

Prezzo Netto

29,10€



500 + 500 grammi

PRONTO PER L'USO!



1kg

RIUTILIZZABILE!

LA SOLUZIONE DEFINITIVA AL PROBLEMA DELLE GIUNTE CHE PER SCELTA O PER FORZA SIETE OBBLIGATI AD EFFETTUARE IN SITUAZIONI LIMITE DI UMIDITÀ

Giuntofacile e Giuntogel sono isolanti elettrici in silicone mono o bicomponente che, se opportunamente dosato e colato all'interno di un qualsiasi contenitore a tenuta stagna, solidificandosi rende la giunta resistente anche ad immersioni prolungate nel tempo.

Settori applicativi: telefonia, citofonia, impianti di illuminazione esterni.

Vantaggi: resistenza all'acqua, trasparenza, velocità di messa in opera, atossicità.





DISPONIBILE A MAGAZZINO CENTRALIZZATO

VALIGIE DA LAVORO

Cod. OF50050

VALIGIA PORTA ATTREZZI PROFESSIONALE

- 2 serrature con chiave
- robusto profilo in alluminio
- maniglia ergonomica con grip in gomma
- tre cerniere posteriori per una massima tenuta
- fondo con divisori removibili e regolabili
- 2 pannelli porta utensili con elastici



A soli

134,90€

PREZZO
RIBASSATO
DEL
50%



Dimensioni:
A - 445 mm
B - 315 mm
C - 198 mm

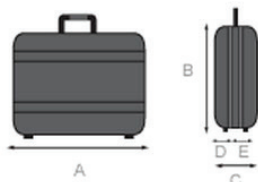

(UTENSILI NON INCLUSI)

Cod. OFVALATTREZZI

VALIGIA DA LAVORO

In ABS termoformato ad alto spessore.

- 2 pannelli con elastici
- Tasca porta documenti con tasche porta utensili
- Due serrature con chiave
- Due cerniere di sicurezza
- Fondo con divisori removibili



A soli

72,00€

PREZZO
RIBASSATO
DEL
50%



Dimensioni:
A - 450 mm
B - 320 mm
C - 160 mm

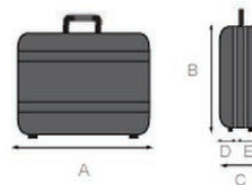

(UTENSILI NON INCLUSI)



SUPER SCORTA FASCETTE



**4500
pezzi**

FASCETTA NYLON

Cod. OF21942

**160X2,5 - 100PZ.
NERO - 10 BUSTE**

Cod. OF21973

**150X3,6 - 100PZ.
NATURALE - 15 BUSTE**

Cod. OF21393

**300X3,6 - 100PZ.
NERO - 10 BUSTE**

Cod. OF21294

**370X3,6 - 100PZ.
NATURALE - 10 BUSTE**



Cod. 871125256304

**SET ATTREZZI
BARBECUE**



Cod. 871125286603

**SPAZZOLA PER
PULIZIA GRIGLIA
3 IN 1**



Cod. 871125234377

**SOFFIATORE PER
BARBECUE**

OPPURE



Cod. 871125234770

**ATTIZZATORE
PER
CARBONELLA**

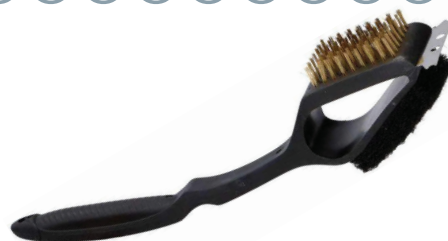

Cod. 871125286603

**SPAZZOLA PER
PULIZIA GRIGLIA
3 IN 1**

Tutto a soli

89,00€

SOLUZIONI DI FISSAGGIO

BLUEFIX

L'ANCORANTE
BI-MATERIA
UNIVERSALE



PREZZO CONSIGLIATO

~~€ 150,00~~

Cod. **KITBLUEFIX2-EL01**

€ 141,50

565543	BLUEFIX 6X35/VA vaschetta 400 pz + GADGET	3
568173	BLUEFIX 8X50/HS vaschetta 200 pz	1

+ IN OMAGGIO

565547	BLUEFIX/VA 5X30-Barattolo 300 pz	1
--------	----------------------------------	---

OMAGGIO

XTECH

LA RIVOLUZIONE SU CARTONGESSO,
LASTRE E MATERIALI FORATI



GUARDA
IL VIDEO



XSTEEL

NUOVO ancorante
per cartongesso
resistente al
fuoco



PREZZO CONSIGLIATO

~~€ 149,00~~

Cod. **KITXTECH-EL01**

€ 141,50

565898	Tassello XTECH 10X60 VCB M5	300
568409	Tassello XSTEEL M6x35/26	150

CT-CLIP

Base con fascetta per il fissaggio di tubi



PREZZO CONSIGLIATO

~~€ 175,00~~

Cod. **KITCTCLIP**

€ 166,00

565510	CT-CLIP 16-32	1.000
--------	---------------	-------

+ IN OMAGGIO

565511	CT-CLIP 40-63	200
--------	---------------	-----

CHIODI

2 BANDELLE + 600 CHIODI



PREZZO CONSIGLIATO

~~€ 34,00~~

Cod. **KITCHIODI**

€ 34,00

KITCHIODI	Kit chiodi + Bandella 2 rotoli -18mm	1
-----------	--------------------------------------	---

SISTEMI ELETTRICI



JANUS - Quadri mobili UNIVERSALI e ASC IP65



€ **441,10**

644001
Prese interbloccate con fusibili:
n.4 16A 2P+⊕
Alimentazione con spina 32A - 2P+⊕
2 mt cavo
IP65



€ **442,10**

644102
Prese interbloccate con fusibili:
n.3 16A 2P+⊕
n.1 16A 3P+⊕
Alimentazione con morsettiere
IP65

Per ogni quadro JANUS
cod.644001 o cod. 644102

in **REGALO**

set 61pz inserti 25mm con porta
inserti magnetico a sgancio veloce



STANLEY



IN CASO DI EMERGENZA



Cod. OR38454

QUADRETTO A ROTTURA VETRO PER EMERGENZA

- Spia di localizzazione
- Spia di integrità (condizione di riposo)
- Installazione da incasso o da parete con apposita scatola fornita di serie



A soli

PREZZO
RIBASSATO
DEL
25%

14,50€

DISPONIBILE ANCHE

Cod. OR38455

MARTELLETTO PER OR28454



CENTRALINI, QUADRI E CASSETTE



Cod. **GW40605PM**

CENTRALINO PM

Porta fumè - 12m. - IP40 - Green

A soli

21,00€

Cod. **GW40606PM**

QUADRO PM

Porta fumè - 24m. (12x2) - IP40 - Green

A soli

43,00€

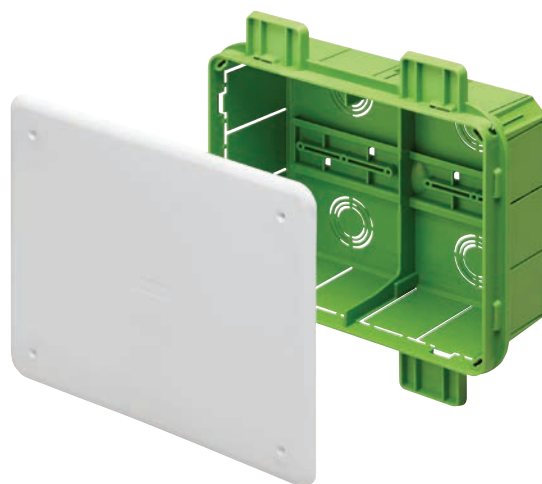

CASSETTA DERIVAZIONE P.M.G. DIN

Cod. **44509015MB**

196x152x75mm

A soli

4,90€

Cod. **44509015MB**

294x152x75mm

A soli

6,80€

Cod. **44509015MB**

392x152x75mm

A soli

9,50€



MINICANALE MONOSCOMPARTO

TMC	TMU	Dimensioni
00684	09608	22x10
00601	09609	15x17
00603	09606	25x17
00605	09603	40/2x17
00620	09605	30x10
00617	09604	30/2x10



...e in più, ogni 3 MINIPACK + 2 CENTRALINI IP65 (cod. 06523)



...SUBITO PER TE UN BUONO PROMO SHOPPING
DEL VALORE DI 10€



CITOFONI E VIDEOCITOFONI



Cod. 7558/E

KIT VIDEO

2F+ mono Tab 4,3 vivavoce

A soli

275,00€



Cod. 7558/e2

KIT VIDEO

2F+ bifam. Tab 4.3 vivavoce

A soli

385,00€



Cod. K40515.M

KIT VIDEO

m/bif. Tab 5S Up Wi-Fi +13F2.1

A soli

421,00€



Cod. 7558

VIDEOCITOFONO

TabFree4,3 2F+vivav.bianco

A soli

135,00€

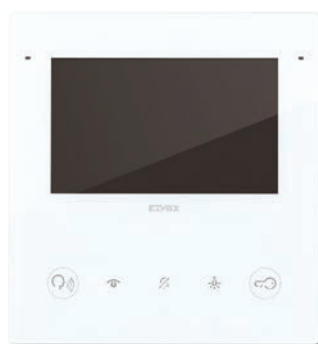

Cod. 40515

VIDEOCITOFONO

2F+ Wi-Fi Tab5S Up VV bianco

A soli

220,00€

ENERGIA IN SICUREZZA

ARE/A

Cod. S03741GW
Cod. SY37410K
Cod. SY37412K

Armadio 500x500
serr. triangolare



ARE/A-BS

Cod. S04741GK
Cod. S4741Y21
Cod. S4741Y12

Armadio 500x500
montato su basamento
serr. triangolare



ARE/A-SS

Cod. S05741GW
Cod. SY5741GK
Cod. SY5741GW
Cod. SY5742GK

Armadio 500x500
sovrapposto in doppio
serr. triangolare



ARE/B

Cod. N0ST0140/3
Cod. N0ST0140/21
Cod. N0ST0140/12

Armadio C3M per gruppi di
misura.



ARE/B-BS

Cod. N0ST0260
Cod. N0ST0260/21
Cod. N0ST0260/12

Armadio C3M montato
su basamento.



ARE/B-SS

Cod. N0ST0190
Cod. N0ST0190/21
Cod. N0ST0190/12

Armadio C3M sovrapposto
in doppio.



ARE/C

Cod. S03743GW
Cod. S03743YW
Cod. S03743YK

Armadio C4M 700x700
serr. triangolare.



ARE/C-BS

Cod. SB3743GW
Cod. SB37432W
Cod. SB37433W

Armadio C4M 700x700
montato su basamento
serr. triangolare.



ARE/C-SS

Cod. S03743SW
Cod. SY57451K
Cod. SY57452K
Cod. SY57450K

Armadio C4M 700x700
sovrapposto in doppio
serr. triangolare.



ARE/D

Cod. S03740GW
Cod. S62750YK
Cod. S62751YK

Armadio 900x540 con
serr. a chiave triangolare
lucchettabile.



ARE/E

Cod. N0ST0299
Cod. N0ST0299/21
Cod. N0ST0299/12

Armadio enel per
misuratori fino a 200 Kw
gtws con zoccolo.



ARE/D-BS

Cod. S04740GW
Cod. S4740Y12
Cod. S4740Y21

Armadio 900x540 con
basamento compresa di
telaio per fissaggio e
pavimento.



ARE/D-SS

Cod. S05740GW
Cod. S5740Y12
Cod. S5740Y21
Cod. SY57430K

Armadio 900x540
sovrapposto con
serratura a chiave triang.
lucchettabile



ARE/A-D-SS

Cod. S05743GW
Cod. S5743Y12
Cod. S5743Y21
Cod. S57430GK

Armadio 550x540
montato su armadio
900x540



**SCONTO
EXTRA
5%**

VOG5W VIDEOCITOFONO CONNESSO

Cod. 1760/16

**VIDEOCITOFONO VIVAVOCE CON
WI-FI VOG5W, BIANCO, DISPLAY
5", SISTEMA 2VOICE**



A soli

240,00 €

CARATTERISTICHE PRINCIPALI

- **Dimensioni:** (L x A x P) 130 x 160 x 26 mm
- **Display 5" IPS** 800 x 480 px
- **Wi-fi a bordo** per inoltro di chiamata su smartphone
- **Pulsanti soft-touch** che si attivano solo quando la funzione è disponibile
- **Comandi vocali** nativi e **compatibilità con Amazon Alexa**
- **Comandi gestuali** per attivare le principali funzioni
- **Interfaccia** per comandare via radio attuatori di **smart home**
- **MUTE** normale o temporizzato con autoripristino della suoneria
- **Apriporta** programmabili (giornalieri/settimanali)
- **Memoria video** attivabile per le chiamate videocitofoniche ricevute in caso di assenza
- Ingresso per **chiamata panico** su centralino o smartphone

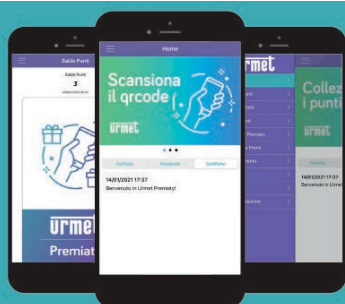

Questo prodotto partecipa a **Urmet Premiati**, il programma che ti premia!

Accedi agli store, scarica l'app gratis e scopri come è facile usarla.

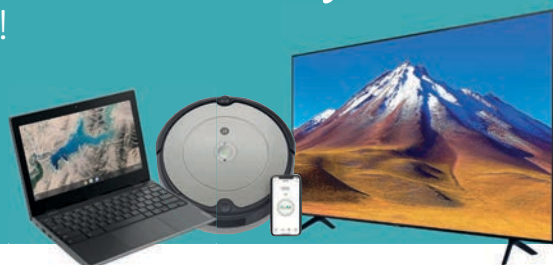

COMPLEMENTI PER SERIE CIVILI

VE758300

VEGA

Lampada di emergenza da incasso, 1 modulo

VE771300

ORION

Lampada di emergenza estraibile da incasso, 2 moduli

VE765200 - VE770700 - VE770800

SENS IR

argento - grigio - bianco

Rilevatore di movimento con crepuscolare, 1 modulo

VE790900 - VE791000 - VE791100

SENS IR DUO

argento - grigio - bianco

Rilevatore di movimento con crepuscolare, 2 moduli

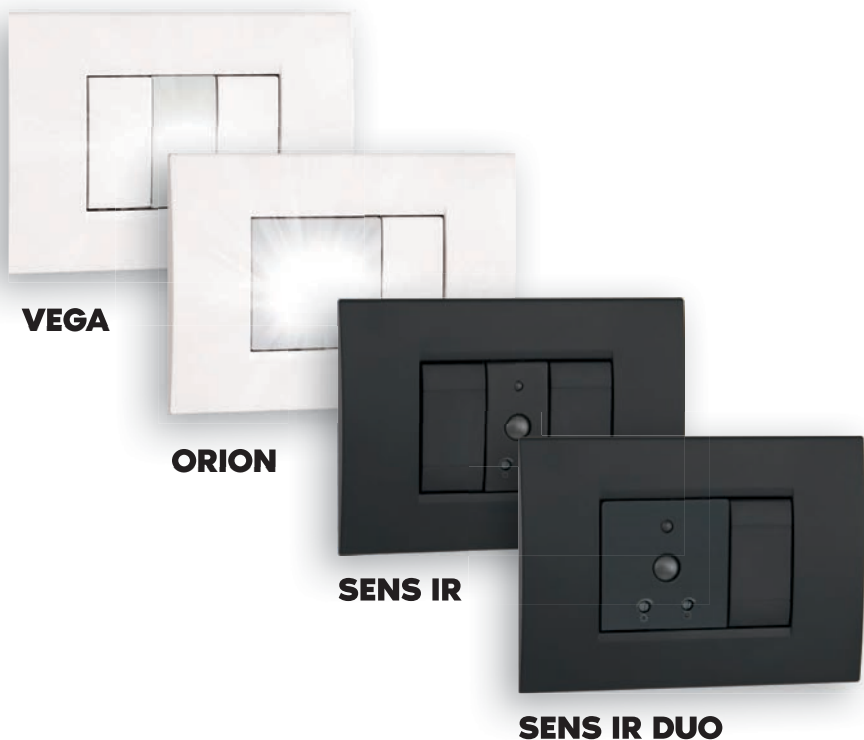

VEGA a soli

27,30 €

ORION a soli

33,99 €

SENS IR a soli

34,55 €

SENS IR DUO a soli

35,69 €

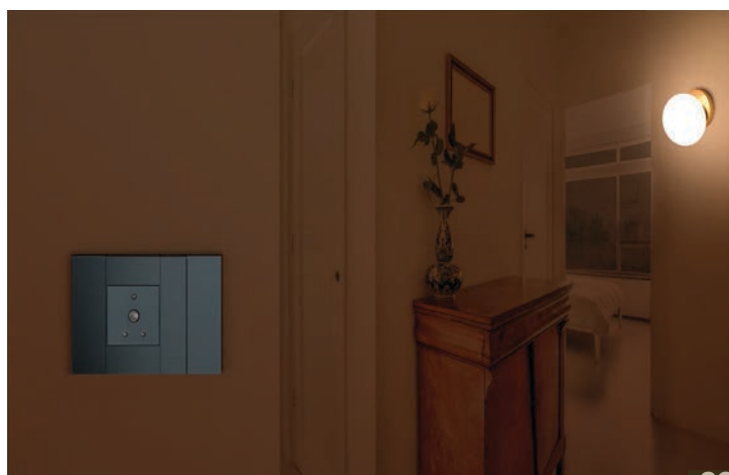

TUBIFOR



Speciale
tubo
corrugato



EXTRA 5%
SUI DIAMETRI 20 E 25

Vai al sito



con acquisto minimo di 5 matasse

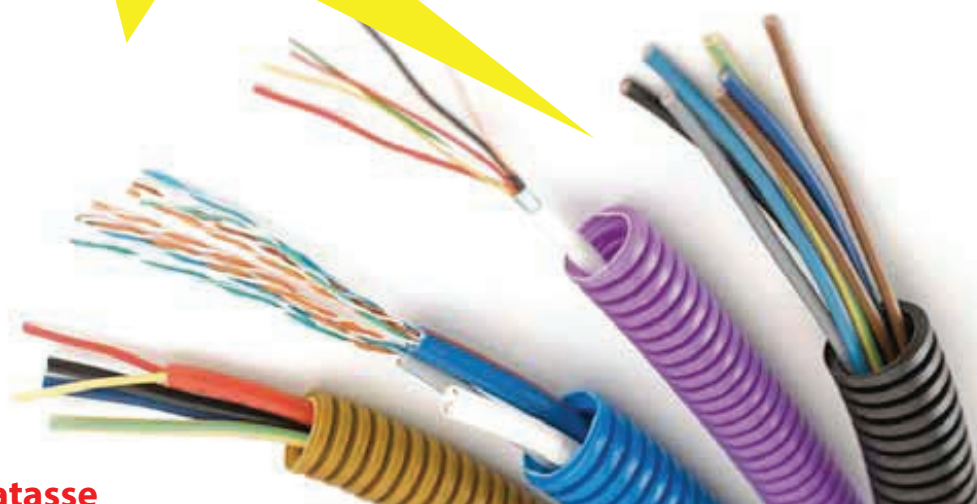

Centrali programmabili

Centrali programmabili per filtrare in modo altamente selettivo, amplificare e convertire i canali digitali terrestri DVB-T e DVB-T2 nelle bande VHF e UHF

- Controllo automatico della potenza di ingresso con altissima dinamica
- Filtro LTE autoadattante per ciascun ingresso UHF
- Setup veloce con tastiera e display e codice di sicurezza per evitare manomissioni



FRPRO LIGHT HD

- 4 ingressi: FM, VHF+DAB, UHF 1 e UHF 2.
- **Livello di uscita 108dB μ V** per ciascun filtro (120dB μ V totali).
- **15 filtri**, da 1 a 6 canali ciascuno con **3 livelli di selettività** dei filtri in ingresso.



FRPRO EVO IT

- 5 ingressi: FM e 4 VHF/UHF flessibili.
- **Livello di uscita 113dB μ V** per ciascun filtro (125dB μ V totali).
- **32 filtri**, da 1 a 6 canali ciascuno con **8 livelli di selettività** dei filtri in ingresso.
- **Riduce il disturbo quando un canale viene spento** dal broadcaster, per non influenzare i canali adiacenti.
- Slot SD per il salvataggio della configurazione.



FRPRO EVO HD

- 5 ingressi: FM e 4 VHF/UHF flessibili.
- **Livello di uscita 118dB μ V** per ciascun filtro (>130dB μ V totali).
- **32 filtri**, da 1 a 6 canali ciascuno con **8 livelli di selettività** dei filtri in ingresso.
- **Riduce il disturbo quando un canale viene spento** dal broadcaster, per non influenzare i canali adiacenti.
- Slot SD per il salvataggio della configurazione.

EQUALIZZAZIONE SEGNALI

Le **centrali FRPRO** permettono di ottenere in uscita un **segnale perfettamente equalizzato** grazie alla gestione separata dei filtri di ingresso e all'elevata dinamica CAG.



Sistema XPlus

Tre prodotti per soluzioni personalizzate

Il sistema XPlus è l'evoluzione degli amplificatori speciali tarati su misura.

Il sistema prevede tre versioni con filtri digitali programmabili adattabili alle varie esigenze di ricezione.

Oggi in evidenza:

XJPlus

Amplificatore da palo
autoprogrammante

- utilizza filtri digitali
- 3 ingressi con UHF 21÷48
- si programma in automatico scansionando i segnali ricevuti dalle antenne collegate
- C.A.G. per una precisa gestione dei segnali
 - guadagno automatico
 - uscita equalizzata
- da alimentare con AC500S da 500mA

Promo lancio

**Acquista XJPlus
l'alimentatore AC500S
è compreso nel prezzo**



MITAN Technologies

via Moretto, 46 25025 Manerbio (BS)
Tel. (+39) 030 9938500
info@mitan.info - www.mitan.info



PLAFONIERE LED EASY LED FAST



**5.500
lm**

Cod. LL33006

PLAFONIERA STAGNA LED

5.500 lm - 840 - Singolo Modulo

A soli

31,20€

PREZZO
RIBASSATO
DEL
25%

**7.100
lm**

Cod. LL33008

PLAFONIERA STAGNA LED

7.100 lm - 840 - Singolo Modulo

A soli

35,50€

PREZZO
RIBASSATO
DEL
25%

Cod. 33015

STAFFE FISSAGGIO PARETE

Confezione da 2 Pezzi

COMPATIBILI CON TUTTE LE PLAFONIERE LEAF LIGHT



e staffe fissaggio a parete

A soli

13,50€

PREZZO
RIBASSATO
DEL
15%

* per una rapida installazione.



PLAFONIERE STAGNE ATEX



**Per ambienti a rischio di esplosione
del gruppo II, categoria 3 (zona 2,22)**

II 3G Ex ec IIC T4 Gc II 3D Ex tc IIIC

T85°C Dc IP66 Tamb: -20 +40 °C

Cod. 37870EX

Plafoniera ATEX Z.22 3.200 Im 840

ESPLOSIVA SOLO NEL PREZZO!

A soli

59,90€





RIFLETTORE LED

Cod. 41003

**RIFLETTORE LED
26.000 LM 840 -
4.000 K**

**DISPONIBILE
ANCHE**

**20.000 e
30.000
lumen**



PENSATI PER MIGLIORARE LA QUALITÀ DEGLI AMBIENTI

Prezzo Netto

249,00€

PREZZO
RIBASSATO
DEL
30%



IP65

**26.000
lm**

**CONNETTORE
RAPIDO**

**VALVOLA
UMIDITÀ**

**SEMPLIFICA
L'INSTALLAZIONE
SCEGLIENDO GLI
ACCESSORI ORIGINALI**

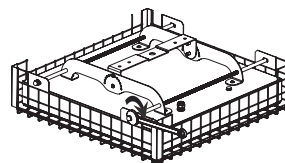

Cod. 41103
Griglia di protezione

ACCESSORIO
INCLUSO



Cod. 41100
Catena da soffitto



Cod. 41101
Staffa da soffitto



Cod. 41102
Staffa regolabile

MASSIMA POTENZA MINIMO PREZZO

PROIETTORE LED 4.000K NERO



Cod. IO630110
1.000LM
A soli

4,90€

PREZZO
RIBASSATO
DEL
25%

**10
W**

Cod. IO630115
2.000LM
A soli

6,10€

PREZZO
RIBASSATO
DEL
25%



**20
W**

Cod. IO630120
3.000LM
A soli

8,10€

PREZZO
RIBASSATO
DEL
25%



**30
W**

Cod. IO630125
5.000LM
A soli

12,10€

PREZZO
RIBASSATO
DEL
25%



**50
W**

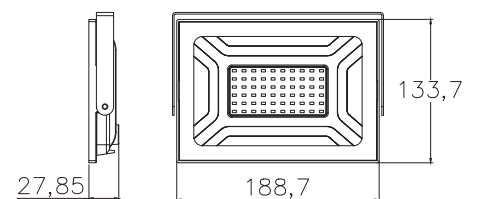
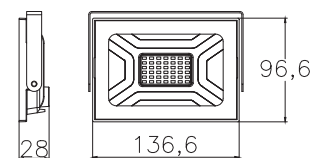
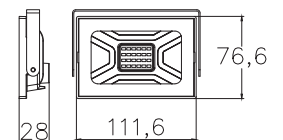
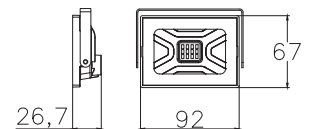



MEDITERRANEA

SERIE 346



DISPONIBILE A MAGAZZINO CENTRALIZZATO

Adatta ad ogni ambiente

La nuova plafoniera stagna **Mediterranea 346** strizza l'occhio anche agli ambienti domestici.

Grazie al design moderno si inserisce facilmente in uffici e in abitazioni. Un nuovo sistema di cablaggio che non richiede l'uso di attrezzi la rende la preferita dagli installatori.



IOLUME
Plafoniera LED

PREZZO RIBASSATO DEL 35%

A soli

17,10€

18W



PREZZO RIBASSATO DEL 35%

A soli

24,30€

36W

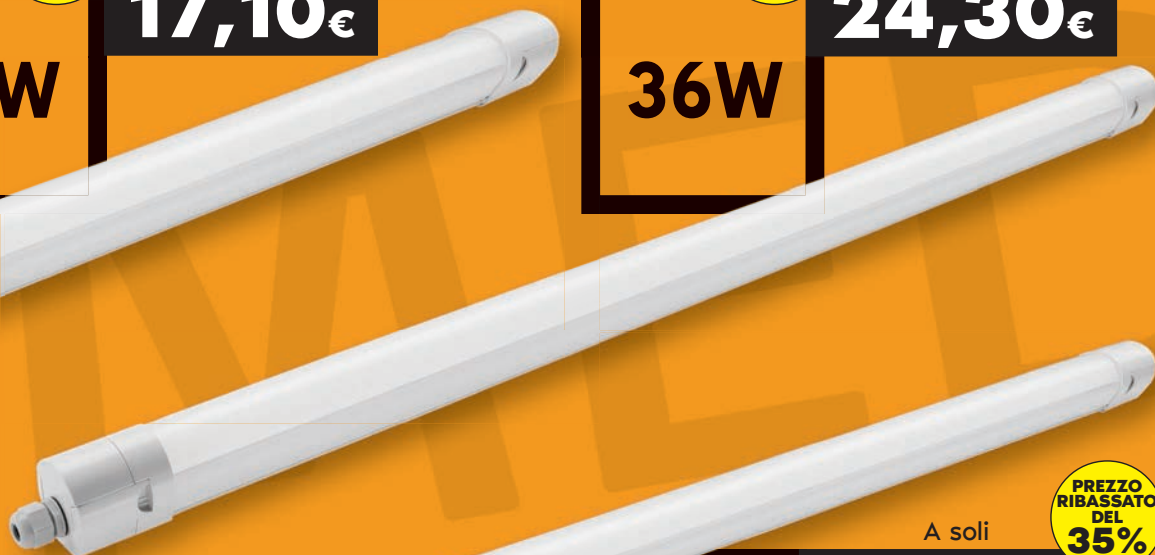

PREZZO RIBASSATO DEL 35%

A soli

30,40€

48W



IL SISTEMA DI CABLAGGIO

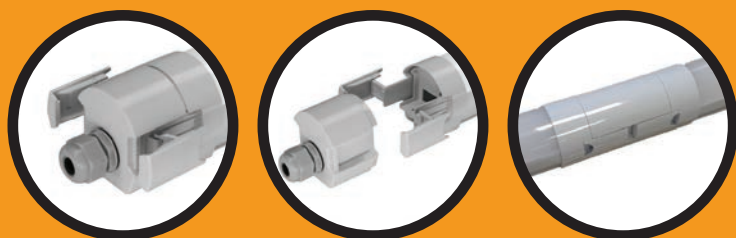

Cod. IO6242018

Plafoniera stagna led | 18W | 1980lm | 346 selet

Cod. IO6242020

Plafoniera stagna led | 36w | 3960lm | 346 selet

Cod. IO6242022

Plafoniera stagna led | 48w | 5280lm | 346 selet

Cod. IO6242015

Giunto cablaggio - fila continua



FARETTI LED

PROIETTORE LED AD ALTA POTENZA IP65

GRAN LUCE



75
W

Cod. IO63066
10.125LM

A soli

18,30€

PREZZO
RIBASSATO
DEL
55%



100
W

Cod. IO63067
13.500LM
A soli

26,20€

PREZZO
RIBASSATO
DEL
55%

Cod. IO63068
20.250LM

A soli

34,20€



150
W

Cod. IO63069
27.000LM
A soli

46,40€

PREZZO
RIBASSATO
DEL
55%



200
W





ILLUMINAZIONE INTELLIGENTE

PROIETTORE A LED



ADRIATICO

SERIE 3/4/6



Cod. IO630713C

GRIGIO

- Valvola anticondensa
- Selettore temperatura luce
- Attivazione automatica al crepuscolo

ACCENSIONE AUTOMATICA CON CREPUSCOLARE

PREZZO RIBASSATO DEL 20%

A soli

30 W

22,90€

Tempo di vita: 30000h - Cicli d'accensione: 15000
 - Tempo di avvio: Piena luce istantanea - Colore: CCT regolabile - CRI: 80% - Rischio fotobiologico (EN62471): Esente - Tensione di funzionamento AC: 230Vac - Dimmerabile: no - Classe isolamento: I - Alimentatore: Integrato
 Fissaggio: Staffe Incluse - Montaggio: A parete - Grado di protezione: IP6 - Materiale corpo: Alluminio verniciato - Colore corpo: Grigio - Diffusore: Vetro temprato - Connessioni: Cavo libero - Tipologia cavo: H05RNF - Lunghezza cavo: 0.50m - Temp. di funzionamento: -10 / 40°C.

IL RESTO DELLA GAMMA

Cod. IO630721

10W BIANCO

Cod. IO630711

10W GRIGIO

Cod. IO630722

20W BIANCO

Cod. IO630712

20W GRIGIO

DISPONIBILE ANCHE CON PIR...

Cod. IO630723S

30W BIANCO

Cod. IO630712S

20W GRIGIO

Cod. IO630723

30W BIANCO

Cod. IO630713

30W GRIGIO

Cod. IO630725

50W BIANCO

Cod. IO630715

50W GRIGIO



La prima fonte di energia è il risparmio:
nuove lampade **IOLUME**,
per illuminare il tuo mondo

LAMPADINE LED A FILAMENTO TRASPARENTI
E27 3,8W

ALTA
EFFICIENZA



A

NOVITÀ Lampadine LED classe A



Cod. IO110611

G95 3.000K

Cod. IO110612

G95 4.000K

A soli

7,30€

Cod. IO110621

G125 3.000K

Cod. IO110622

G125 4.000K

A soli

8,20€

Cod. IO190611

ST64 3.000K

Cod. IO190612

ST64 4.000K

A soli

6,70€

Cod. IO100611

A60 3.000K

Cod. IO100612

A60 4.000K

A soli

6,40€

IOLUME
LED

Lampadine professionali Iolume, la luce giusta.



DISPONIBILE A MAGAZZINO CENTRALIZZATO

FARETTO DA INCASSO LED



Cod. IO59426N (satinata)

Cod. IO59425N (bianca)

FARETTO DA INCASSO

7W - 660 lm - 4.000°K
Con supporto QUADRATO

Prezzo Netto

**PREZZO
RIBASSATO
DEL
40%**
3,40€ cad.

Cod. IO59421N (satinata)

Cod. IO59420N (bianca)

FARETTO DA INCASSO

7W - 660 lm - 4.000°K
Con supporto ROTONDO

Prezzo Netto

**PREZZO
RIBASSATO
DEL
40%**
3,40€ cad.



LAMPADE D'EMERGENZA

LA FEDELE EASY



Cod. IO50099

KIT EASY EMERGENZA SE/SA 200LM

Lampada + scatola incasso filoparete + 3 pittogrammi adesivi.

200 Lumen

IP42

Emergenza SE-SA

Autonomia 2 ore

Vetro opalino ottimo traslucente

Installabile a soffitto, parete, incasso, filo muro
con scatola incasso compresa

A soli

18,90€

PREZZO
RIBASSATO
DEL
50%



Adattatore compreso
nella confezione



SELFIE

COD. SI1101

DESCRIZIONE

Selfie 160lm 2h SE IP42 Inhibit

15,90€



Cod. SI1103

Selfie 150lm/100lm 2h SE/SA
IP42 Inhibit

21,90€



*Cornice di finitura estetica di serie
per installazione a parete*

COD. SI1201

DESCRIZIONE

Selfie 160lm 2h SE IP42 Rest Mode



19,90€

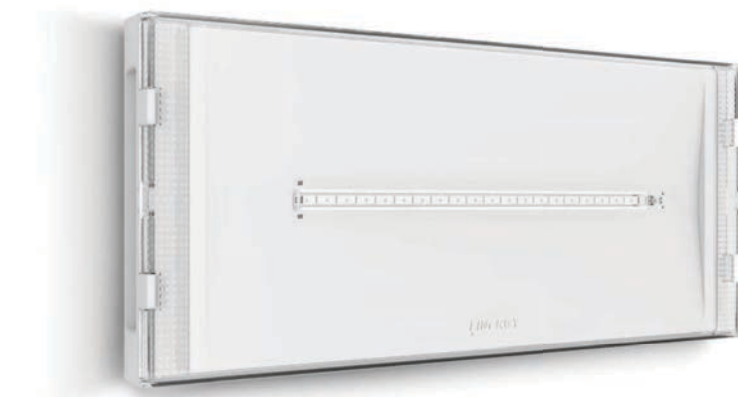

I Modelli Selfie diventano IP65 con l'apposito kit: KIT IP65-SI

ACCESSORI

 TR KT CGE A056	 CR KT BLINDO A005	 INC M TR - S A025	 SM KT SUP A047	 SIKT SEG A046	 KIT IP65-SI A027	 GRIG04 A015	 PRIS01 A171 PRIS02 A172 PRIS08 A173
--	---	---	--	---	---	---	---

FARETTI A VISTA E DA INCASSO



Cod. LOP1240 CC85WN

FARETTO DA INCASSO

con led integrato 12w Bianco
effetto Legno

A soli

13,10€



Cod. LOP1240 CC085KN

FARETTO DA INCASSO

con led integrato 12w Nero effetto
Legno

A soli

13,10€



Cod. LOP1240 CC085GB

FARETTO DA INCASSO

con led integrato 12w effetto
Marmo Bianco

A soli

13,10€



Cod. LOP1240 CC085GW

FARETTO DA INCASSO

con led integrato 12w effetto
Marmo Nero

A soli

13,10€



Cod. LGB80SN

PORTA FARETTO

per Gu10 effetto Legno

A soli

6,92€



Cod. LGB80SGB

PORTA FARETTO

per Gu10 effetto Marmo Nero

A soli

6,92€



Cod. LGB80SGW

PORTA FARETTO

per Gu10 effetto Marmo Bianco

A soli

6,92€



Cod. LEX90004GB

CUBOTTO

2x3w 4000k effetto Marmo Nero

A soli

14,98€



Cod. LEX90004GW

CUBOTTO

2x3w 4000k effetto Marmo Bianco

A soli

14,98€

LITTLE-LORD

mod. PR

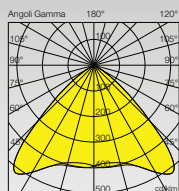

Cod. **8034PR4120GL**
Wtot. **120W**
°K - CRI **4000K - CRI>80**
Lm output **14656 lm**
Lm/W **122 lm/W**

€ 102,00 + iva

LITTLE-LORD

mod. AR

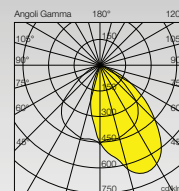

Cod. **8034AR4120GL**
Wtot. **120W**
°K - CRI **4000K - CRI>80**
Lm output **14298 lm**
Lm/W **119 lm/W**

€ 102,00 + iva

LED | CE | 220 V_≈ 240 | -25°C / +45°C | IP66 | IK08 | RG0 | CRI >80 | 3 step MacAdam | <7% LOW flicker | L80-B20 >50.000h | L80-B50 >75.000h

LORD 2

mod. PR

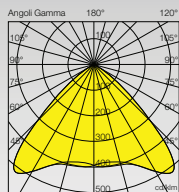

Cod. **8036PR4185GL**
Wtot. **185W**
°K - CRI **4000K - CRI>80**
Lm output **23936 lm**
Lm/W **129 lm/W**

€ 129,00 + iva

LORD2

mod. AR

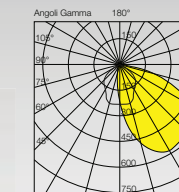

Cod. **8036AR4185GL**
Wtot. **185W**
°K - CRI **4000K - CRI>80**
Lm output **21709 lm**
Lm/W **117 lm/W**

€ 129,00 + iva

LED | CE | 220 V_≈ 240 | -25°C / +45°C | IP66 | IK08 | RG0 | CRI >80 | 3 step MacAdam | <7% LOW flicker | L80-B20 >50.000h | L80-B50 >75.000h

LORD 2

mod. S5



IP IP66

7 7 YEARS WARRANTY

S5 OTTICA DIFFONDEnte 90°

UGR UGR <25

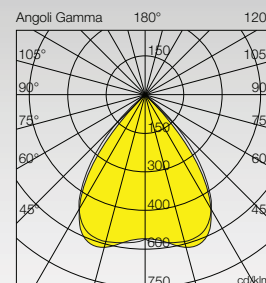

Codice	W tot.	° K - CRI	Lm OUTPUT	Lm/W	Prezzo
8036S54118GL	118	4000K - CRI>80	16148	137	€ 124,00 + iva
8036S54185GL	185	4000K - CRI>80	23682	128	€ 142,00 + iva

LED | CE | 220 V_≈ 240 | -25°C / +45°C | IP66 | IK08 | RG0 | CRI >80 | 3 step MacAdam | <7% LOW flicker | L80-B20 >50.000h | L80-B50 >75.000h

ILLUMINAZIONE PER ESTERNI



SERIE 346

Discus

Cod. IO630520

**FARO LED IP65
PER PALI Ø60
ANTRACITE**

Funzione spegnimento tramite
interruttore.

Colore della luce selezionabile

20W

**1550
LUMEN**

A soli

63,00€





DISPONIBILE A MAGAZZINO CENTRALIZZATO

IN CASO DI EMERGENZA



Cod. IOEMERMINI50

LAMPADA D'EMERGENZA A LED 1 MODULO KEYSTONE

Funzionamento: solo emergenza - Corpo in abs
 Illuminazione led: 50Lm - 1W
 Grado di protezione IP20 - Autonomia: 4 ore
 Alimentazione: 220 Vca - 50Hz.

PREZZO
RIBASSATO
DEL
35%

Prezzo netto

15,10€

ESEMPIO DI
INSTALLAZIONE
Adattatore civile
Keystone
non incluso.



2A



Cod. IO3942100N

CARICATORE KEYSTONE USB+A+C

1 Modulo - 5 Vdc - 2,1 Ah - IP20

Prezzo netto

16,30€

PREZZO
RIBASSATO
DEL
35%



Cod. IO3942115

RILEVATORE IR KEYSTONE

Prezzo netto

28,40€

PREZZO
RIBASSATO
DEL
25%

MADE IN ITALY

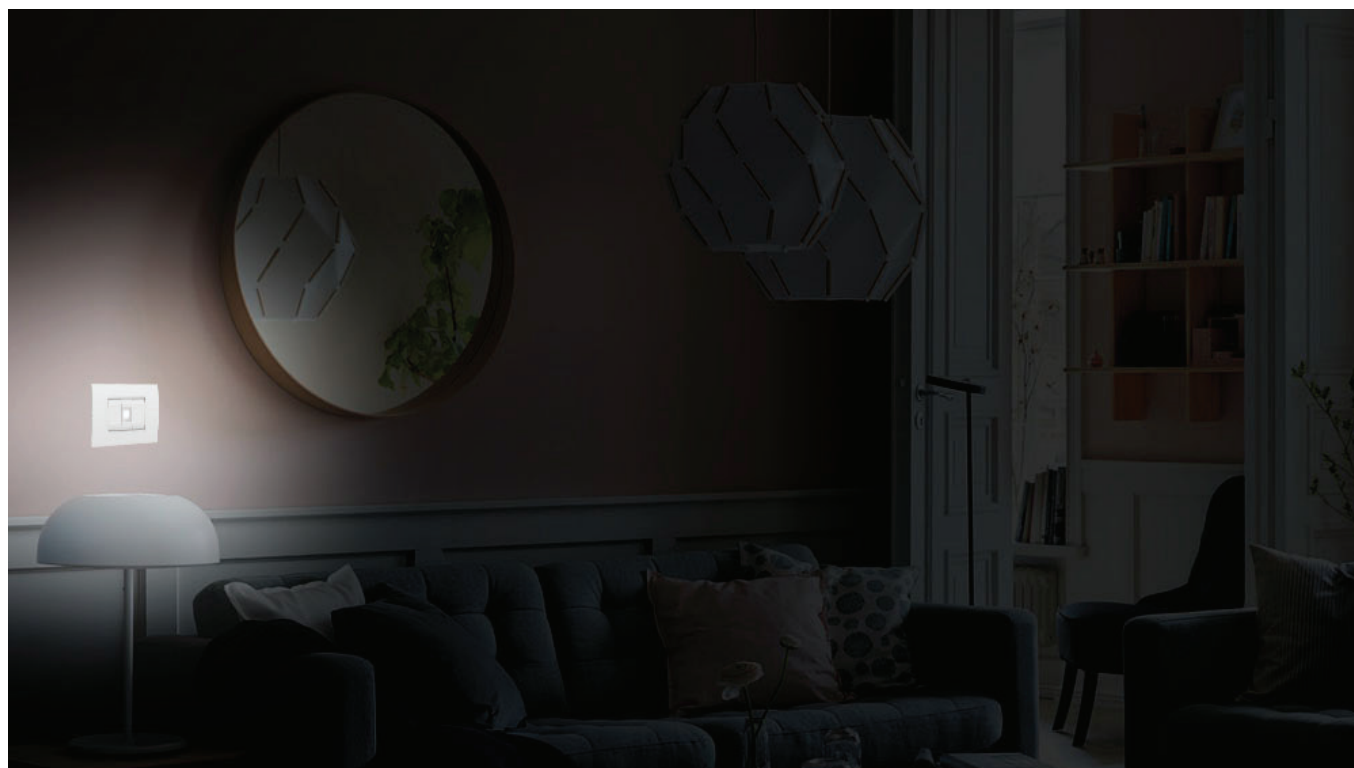



DISPONIBILE A MAGAZZINO CENTRALIZZATO

ILLUMINAZIONE



RIFLETTORE LED 100W



Cod. IO63103N

100W - 13.000 lm

4.000°K

Prezzo Netto

82,50€

PREZZO
RIBASSATO
DEL
35%



**DISPONIBILE ANCHE
NEI MODELLI**

cod. IO63105N

150W - 19.500 lm

cod. IO63107N

200W - 26.000 lm

ACCESSORI DISPONIBILI

Cod. IO63115
Cod. IO63116
Cod. IO63117
Cod. IO63118
Cod. IO63119

LENTE 60° PER R-BAY COD.IO63103N
LENTE 90° PER R-BAY COD.IO63103N
LENTE 60° PER R-BAY COD.IO63105N
LENTE 90° PER R-BAY COD.IO63105N
LENTE 60° PER R-BAY COD.IO63107N

Cod. IO63120
Cod. IO63121
Cod. IO63122
Cod. IO63123

LENTE 90° PER R-BAY COD.IO63107N
STAFFA SOFFITTO PER R-BAY COD.IO63103N
STAFFA SOFFITTO PER R-BAY COD.IO63105N
STAFFA SOFFITTO PER R-BAY COD.IO63107N

LA LUCE CHE HAI SEMPRE VOLUTO



Cod. 4037181N

SLOT 64 GU10 NERO

5W max - Picchetto da interro

Lampada non inclusa

A soli

37,00€



Cod. 1053101N

NEW STELO TP

Apparecchio per utilizzo su pali

Ø60mm - 11W max - E27

Lampada non inclusa

A soli

29,60€



Cod. 1083101N

BIANCA E27 PER LAMPADA LED NERO

Apparecchio per utilizzo su pali

Ø60mm - 10W max

Lampada non inclusa

A soli

34,00€



Cod. 1084101N

ATRIA E27 PER LAMPADA LED NERO

Apparecchio per utilizzo su pali

Ø60mm - 10W max

Lampada non inclusa

A soli

34,00€

CLY

Cod. 3116566 | WH-87 / Bianco / Opaco

CLY DLS+DETEK

17W. 3000/4000 K. Ottica simmetrica extra diffondente. 1695 lm.

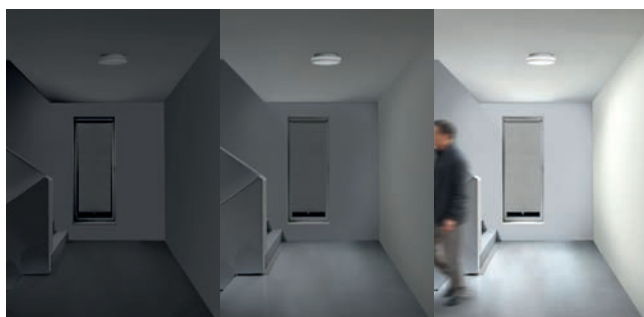

OFF
0%

ON - DLS+DETEK
30%

ON - DLS+DETEK
100%

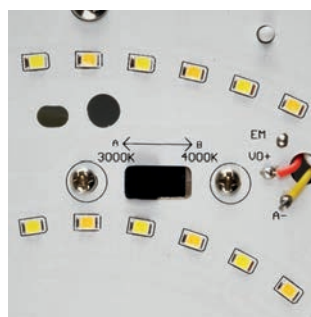

A soli

44,80€

GUELL

Cod. 3113544 | GR-94 / Grigio metallizzato / Goffrato

GUELL CAM 2 S/W

149W. 4000 K. Ottica simmetrica diffondente. 19969 lm.



A soli

115,50€

A+

Cod. 3111275 | BK-RAL9005 / Nero RAL9005 / Goffrato

A+ 150 C/EW

150W. 4000 K. Ottica circolare extra diffondente. 20713 lm.



A soli

108,50€

Bobina da 50 mt Strip LED COB 220V

12W
x metro

1500
Lumen/
metro

IP 65

Taglio 10 cm



A soli

4,10€ x metro

cod. **6054** (K6500)

cod. **6055** (K4000)

cod. **6056** (K3000)

WATT : 12W x metro (600W x 50 mt totali)

LUMEN : 1500 Lumen/metro

TEMPERATURA : 6500K | 4000K | 3000K

GRADO DI PROTEZIONE : IP 65

AUTONOMIA : 50.000 ore

LUNGHEZZA : 50 mt



LAMPADA DA TAVOLO USB SOLEANA

SERIE 346



Cod. IO64001

**LAMPADA
BIANCA 346
DA TAVOLO
RICARICABILE**



Cod. IO64002

**LAMPADA
CROMATA 346
DA TAVOLO
RICARICABILE**



Cod. IO64003

**LAMPADA
ARANCIONE
346 DA TAVOLO
RICARICABILE**



Cod. IO64004

**LAMPADA BLUE
346
DA TAVOLO
RICARICABILE**

Prezzo cad.

29,90€

PREZZO
RIBASSATO
DEL
15%

SERIE TC

Nuova serie mini faretti LED da incasso 1W 12-24V 100Lm
(molla di fissaggio a corredo - collegamento in parallelo)

12-24V

IP 20



vai al prodotto

TC01

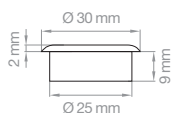

TC02

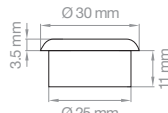

TC03

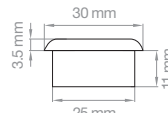

TC04

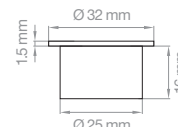

COLORE LUCE LED

- 3000K
- 4000K
- 6400K

FINITURE

- Bianco
- Cromo
- Silver

FORO INCASSO



FORO INCASSO CON MOLLA



6,80€

+ IVA

- Cod. TC01...
- Cod. TC02...
- Cod. TC03...
- Cod. TC04...

SERIE Table Lamp

IP 54



Lampada da tavolo ricaricabile 3.5W 270Lm 3000K

Interruttore ON/OFF touch
Dimmerabile con pressione prolungata del touch



Bianco
Cod. TLBIBC



Antracite
Cod. TLANBC



Corten
Cod. TLCNBC

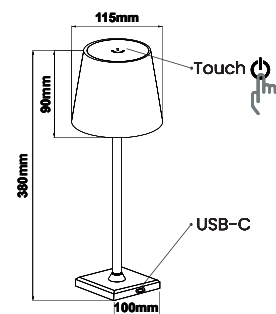

Accessorio INCLUSO



Accessori OPZIONALI



vai al prodotto

33,25€

+ IVA



DISPONIBILE A MAGAZZINO CENTRALIZZATO

TUBO RAME PREISOLATO

Cod. TUB14-080

TUBO RAME 1/4 CLIMA MCAIR

In bobina da 50 mt

A partire da

2,80* € / m

Cod. TUB38-080

TUBO RAME 3/8 CLIMA MCAIR

In bobina da 50 mt

A partire da

4,00* € / m

***PER ACQUISTI MINIMI
SUPERIORI AI 50 MT
SUBITO PER TE
IN OMAGGIO
UN TAGLIATUBI**

Cod. 23427N

TAGLIATUBI DI RAME Ø 3MM-35MM CON SVASATORE



**SCOPRI IL RESTO
DELLA GAMMA**



Codici	Ø tubo in pollici	Spessore mm
TUB12-080	1/2"	0.80
TUB12-1	1/2"	1.00
TUB14-1	1/4"	1.00
TUB38-1	3/8"	1.00
TUB58-1	5/8"	1.00





DISPONIBILE A MAGAZZINO CENTRALIZZATO

CANALINE PER CLIMATIZZAZIONE

in PVC con coperchio avvolgente e film protettivo

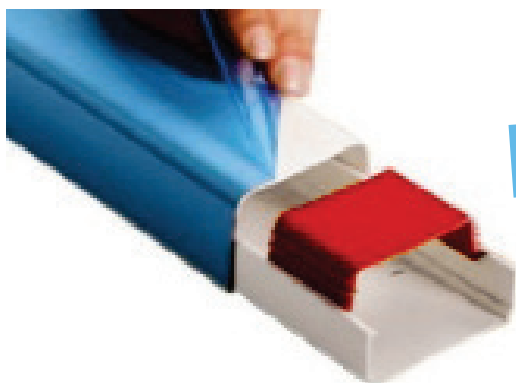

COLORE BIANCO PURO!

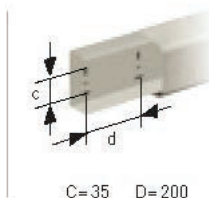
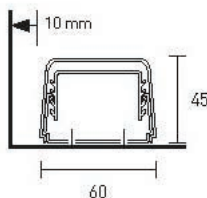

Cod. MA060

Lunghezza 2 m
Dim. 60 (L) x 45 (A) mm

**IN CONFEZIONI DA 24 m
12 CANALINE DA 2 m**

Prezzo Netto

2,30€/m

PREZZO RIBASSATO DEL 15%

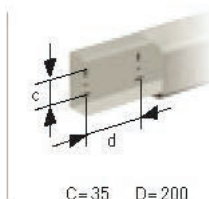
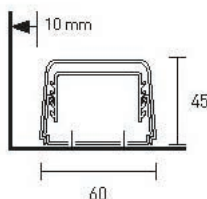
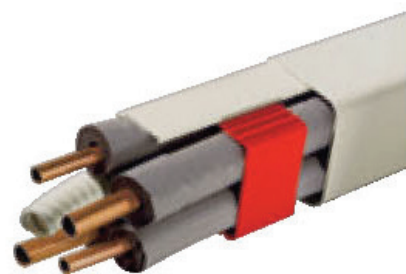

Cod. MA080

Lunghezza 2 m
Dim. 80 (L) x 60 (A) mm

**IN CONFEZIONI DA 16 m
8 CANALINE DA 2 m**

Prezzo Netto

3,40€/m

PREZZO RIBASSATO DEL 15%

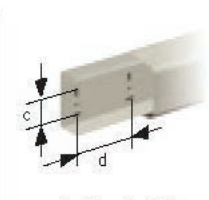
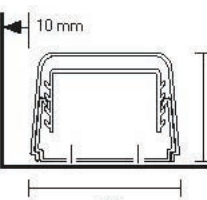
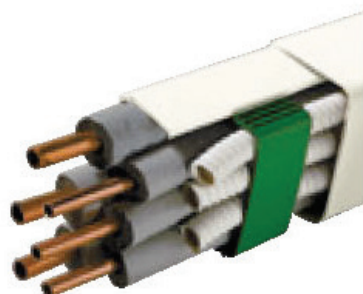

Cod. MA110

Lunghezza 2 m
Dim. 110 (L) x 75 (A) mm

**IN CONFEZIONI DA 8 m
4 CANALINE DA 2 m**

Prezzo Netto

5,10€/m

PREZZO RIBASSATO DEL 15%



DISPONIBILE A MAGAZZINO CENTRALIZZATO

FREDDO SENZA PROBLEMI

**IL PRIMO CLIMATIZZATORE SENZA
UNITÀ ESTERNA A TECNOLOGIA INVERTER**

UNICO



Cod. 01503

UNICO AIR 8 SF

- Gas refrigerante R410A
- Installazione a parete
- Semplice da installare
- Ideale per piccoli ambienti

795,00€

Cod. 01504

UNICO AIR 8 HP

- Gas refrigerante R410A
- Installazione a parete
- Semplice da installare
- Ideale per piccoli ambienti

882,00€

Cod. 02237

UNICO AIR 10 HP EVA

- Gas refrigerante R410A
- Installazione a parete
- Semplice da installare
- Ideale per piccoli ambienti

1.197,00€

Cod. 2120

UNICO AIR 12 HP CVA

- Gas refrigerante R410A
- Installazione a parete
- Semplice da installare
- Ideale per piccoli ambienti

1.320,00€

Cod. 01868

UNICO PRO INVERTER 14 HP

- Gas refrigerante R410A
- Installazione a parete
- Semplice da installare
- Ideale per piccoli ambienti

1.395,00€



DISPONIBILE A MAGAZZINO CENTRALIZZATO

FREDDO PORTATILE



PELER 6C

Cod. 99310

RAFFRESCATORE IONIZZATORE

- 75W
- Portata aria (massima): 450 m³/h
- Capacità serbatoio: 6 Lt
- Ionizzatore integrato
- 3 velocità
- Modalità oscillazione del flusso d'aria orizzontale
- Telecomando e timer inclusi

Prezzo Netto

87,80€



PELER20

Cod. 99355

VENTILATORE RAFFRESCATORE

- Telecomando
- 3 velocità
- Tanica da 20 litri
- Riempimento facilitato

Prezzo Netto

179,40€



Cod. 02029

DOLCECLIMA AIR PRO 14 HP WIFI

556,50€



DISPONIBILE A MAGAZZINO CENTRALIZZATO

VENTILAZIONE 2023



30
cm

Cod. PBL30

**VENTILATORE
DA TAVOLO
PALE BLU**

A soli

16,50€



40
cm

Cod. VE1616SS

**VENTILATORE
DA TAVOLO
METALLO**

A soli

44,90€



40
cm

Cod. ZNG40

**VENTILATORE
DA TAVOLO**

3 velocità, griglia a raggiera

A soli

21,50€

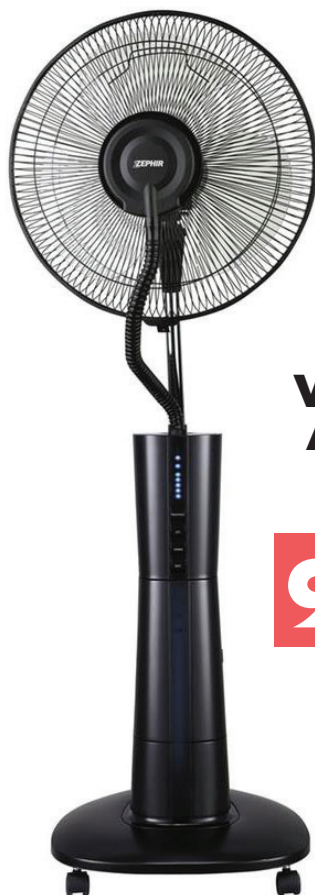

Cod. ZST42P

**VENTILATORE
A PIANTANA**

con nebulizzatore

A soli

92,90€



Cod. PBA42TLC

**PIANTANA
BASE A CROCE**

H 133 cm, timer,
telecomando

A soli

40
cm

26,30€



DISPONIBILE A MAGAZZINO CENTRALIZZATO



Cod. 75626
**VENTILATORE
INDUSTRIALE**

A soli

264,90€



Cod. ZFS8124
**VENTILATORE
SOFFITTO
INDUSTRIALE**

3 pale, 5 velocità

A soli

39,90€



ASCIUGAMANO DA PARETE

MR AIRGATE
**410
km/h**

VELOCITÀ DELL'ARIA



Cod. 33220

ASCIUGAMANO DA PARETE

- Asciugamani elettrico di nuova generazione a inserimento verticale delle mani, superveloce e superpotente a lama d'aria.
- Dotato di dispositivo di raccolta gocce d'acqua estraibile per non bagnare per terra.
- Dotato di spegnimento automatico, avvisatore di serbatoio pieno e filtro Hepa!

 ATTIVAZIONE
A FOTOCELLULA

 PREZZO
RIBASSATO
DEL
20%

Prezzo Netto

549,00€

Mister AirGate asciuga le mani in meta' tempo (10 - 15 sec) rispetto ai tradizionali sistemi di asciugatura, consuma la meta' di energia (1000 W) **per un incredibile costo ad utilizzo di soli 0,0004 €**

Mister AirGate dispone di raccogliatore interno gocce acqua e di avvisatore acustico serbatoio pieno, di filtro Hepa che garantisce l'aria igienizzata e cover in biocote per l'igiene e di regolatore manuale della potenza erogata.

Mister AirGate ha un design moderno e di buon gusto, vero oggetto di arredo per bagni superiori e direzionali, e oggi oggetto del desiderio per tantissime aziende, alberghi, ristoranti.

Mister AirGate ha tutte le certificazioni ufficiali piu' prestigiose di sicurezza e di compatibilita' elettromagnetica, contrariamente ai vari simili che invece ne sono sprovvisti, puoi controllare!

SCOPRI L'INTERA GAMMA DI ASCIUGAMANI DA PARETE



mcair
Il piacere del caldo

La Nuova Era degli
**ASCIUGAMANI
ELETTRICI**



cod. 22550



cod. 33220



cod. 22567



cod. 22543



cod. 29665



cod. 32209



VMC E RECUPERO CALORE

**SERIE VORT MONO
RECUPERATORI DI CALORE DECENTRALIZZATI**

A partire da 215€



Unità di ventilazione con recupero di calore specificatamente progettate per il ricambio dell'aria in locali residenziali e commerciali di costruzioni, nuove o ristrutturate, caratterizzate da elevati livelli di isolamento termico. Installabili su pareti perimetrali di spessore compreso tra 260 e 700 mm, la gamma è disponibile per installazione in condotti con diametro nominale pari a 100 mm o 160 mm e a sua volta nelle varianti con comandi a bordo o con telecomando per il controllo a distanza nei modelli HCS. Disponibili anche con modulo Wi-Fi.

Specifiche tecniche base

- Struttura in resina plastica anti-urto e anti-UV.
- Diametro nominale: 100 mm o 160 mm.
- Scambiatore di tipo ceramico a celle esagonali. Elevata efficienza di scambio termico (fino al 90% alla minima portata d'aria).
- Motoventilatore EC ad alto rendimento; cinque velocità di funzionamento.
- Due filtri dell'aria, un IsoCoarse 65% e un pre-filtro più grossolano per le polveri, entrambi facilmente estraibili per il loro lavaggio.
- Sistema meccanico di chiusura rapida della mandata dell'aria integrato nello chassis del prodotto.
- Griglia esterna in gomma, installabile dall'esterno tramite tasselli oppure inserita dall'interno, attraverso il foro del muro, senza ricorrere a ponteggi esterni.
- Rete anti-insetti, inseribile nel condotto dall'interno della stanza.

8 Modelli:

- VORT HRW 30 MONO EVO Cod.12434
- VORT HRW 30 MONO EVO HCS Cod.12436
- VORT HRW 30 MONO EVO HCS WI-FI Cod.12443
- VORT HRW 40 MONO EVO Cod.12435
- VORT HRW 40 MONO EVO HCS Cod.12437
- VORT HRW 40 MONO EVO HCS WI-FI Cod.12444
- VORT HRW 60 MONO EVO HCS Cod.12431 **NOVITA'**
- VORT HRW 60 MONO EVO HCS WI-FI Cod.12432 **NOVITA'**



EV106

Ventilatore a soffitto "Atollo Bianco"
Luce led regolabile in intensità e temperatura colore. Motore a corrente continua (DC) silenziosissimo. Motore DC 68W: ventilazione 25W + luce 43W, Telecomando

95,50€



EV064

Ventilatore a piantana in metallo 150W, diametro 60 cm 3 Velocità, Silenzioso (62 db a Max Velocità) altezza regolabile 170 cm

90,60€



EV091

SIBERIA8, rinfrescatore ad acqua c/serbatoio 8 litri c/2 mattonelle ghiaccio e telecomando, 85W, 3 velocità, timer

134,40€



EV071

Ventilatore a torre "Torre Lux" con telecomando, ideale per camere da letto, 50W, 6 velocità. Timer

63,00€ min.2pz



REPELLENTI

K
KEMPER
GROUP

CACCIA GROSSA AGLI INSETTI



Cod. AR-M2 DISINFESTATORE

Allontana topi, scarafaggi e altri animali infestanti. Funzionamento ad ultrasuoni variabili. Frequenza ultrasuoni 20kHz-65kHz. Copre un'area di circa 200 mq. Utilizzabile in appartamenti, magazzini, hotels, etc. Non nuoce alle persone e agli animali. Non interferisce con gli apparecchi elettronici.

Tutto a soli

12,80 €

Cod. EIN-V VORTEX

- Elettroinsetticida aspirante da presa - Spina elettrica rotante a 90°
- Luci attiniche a led - Struttura in ABS
- Campo d'azione: 30 mq
- Ventola aspirante con motore a corrente continua

Tutto a soli

12,60 €



Cod. AR-T3 DISINFESTATORE

Allontana talpe e roditori dal giardino
- Alimentato a pannello solare
- Funzionamento ad onde sonore
- Frequenza: 400-1000 Hz
- Campo d'azione: 625 mq

Tutto a soli

13,80 €

Cod. EI-S-C ZAP SPEEDY

- 3 lampade led a 1 W - Attacco diretto alla presa elettrica
- Pratico cassetto raccogli-insetti
- Utilizzabile all'interno di ogni ambiente anche come luce di cortesia
- Disponibile in 4 colori: blu/viola/verde/giallo
- Campo d'azione: 15 mq
- Dimensioni: 128x7x105 mm
- Disponibile in displaybox da 24 pz.

Tutto a soli

6,90 €



REPELLENTI



K
KEMPER
GROUP

CACCIA GROSSA AGLI INSETTI

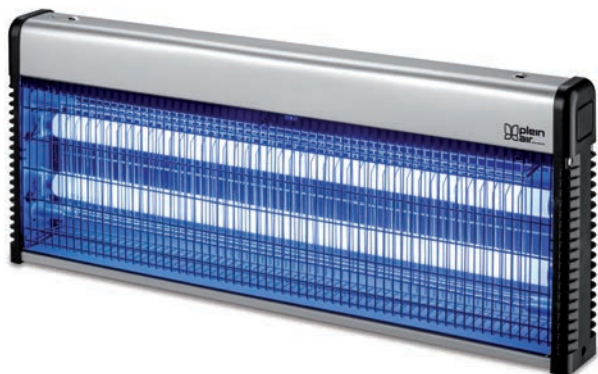

**Cod. EI-40
ZAP40**

- 2 lampade attiniche da 20W
- Campo d'azione: 100 m²

Tutto a soli

38,80 €



**Cod. EI-30
ZAP30**

- 2 lampade attiniche da 15W
- Campo d'azione: 100 m²

Tutto a soli

33,80 €



Grazie ai comodi cassetti estraibili in dotazione, la pulizia risulta facile e veloce

La comoda catena di sospensione permette di appendere gli elettroinsetticidi "ZAP"



**Cod. EI-20
ZAP20**

- 2 lampade attiniche da 6 W
- Scarica elettrica 3000 V
- Cassetto raccogliinsetti estraibile
- Catena sospensione
- Campo d'azione: 30 mq
- Trasformatore elettromeccanico

Tutto a soli

30,30 €



**cod. AR-R1
DISINFESTATORE**

- Allontana i ragni
- Doppia regolazione manuale frequenza ultrasuoni
- Frequenza ultrasuoni: 20-30 kHz
- Campo d'azione: 30 mq
- Basso consumo energetico
- Luce notturna di cortesia

Tutto a soli

8,90 €



**cod. TM-1NE
TRAPPOLA 1. 1
LAMPADA ATTINICA
20W PER 50MQ**

Electroinsetticida a carta moschicida - Una lampada attinica da 13W - Struttura in alluminio verniciato - Installazione appoggio o a parete - Campo d'azione: 80 m² - Compatibile con requisiti della normativa HACCP. Ideale per locali, bar, ristoranti, negozi ed aziende che svolgono attività di produzione, trasformazione o somministrazione di alimenti.

Tutto a soli

28,50 €

CARICATORI INTELLIGENTI **VIARIS**

Le migliori soluzioni per la ricarica dei veicoli elettrici



STAZIONI DI RICARICA VIARIS CON CAVO E CONNETTORE TIPO 2

Codice	Modello	Potenza	Descrizione equipaggiamento
OBU2A000112	VIARIS UNI CT274	Monofase 7,4 kW 32 A	1 Cavo 5m con connettore Tipo 2, comunicazione WiFi
OB94U2C0HA1	VIARIS UNI BT274	Monofase 7,4 kW 32 A	1 Presa con connettore Tipo 2, comunicazione WiFi
OBU7A000112	VIARIS UNI CT222	Trifase 22 kW 32 A	1 Cavo 5m con connettore Tipo 2, comunicazione WiFi
OB94U7C0HA1	VIARIS UNI BT222	Trifase 22 kW 32 A	1 Presa con connettore Tipo 2, comunicazione WiFi
OB94P2CCFA2	VIARIS COMBI+ BBT2P74ETH	Monofase 7,4 kW 32 A	2 Prese Tipo 2, 2 Protezioni MD, comunicazione WiFi + Ethernet
OB94P7CCJA2	VIARIS COMBI+ BBT2P22ETH	Trifase 22 kW 32 A	2 Prese Tipo 2, 2 Protezioni MD, comunicazione WiFi + Ethernet

Acquistando una stazione di ricarica **VIARIS** è incluso nel prezzo un Assistente vocale **AMAZON ECHO DOT**



* Offerta commerciale non cumulabile con altre iniziative in corso. Validità offerta 11 Aprile - 30 Aprile 2023 e fino ad esaurimento scorte.



DISPONIBILE A MAGAZZINO CENTRALIZZATO

PREVENZIONE E SICUREZZA



RILEVATORE DI GAS FIUTO 2

GPL (cod. OR22017N) o METANO (cod. OR22024N)

I rilevatori di gas gpl e metano rivelano la presenza di gas infiammabile. In caso pericolo attivano una doppia segnalazione di allarme sia acustica che led. Inoltre hanno un uscita relè (nc/ no) che può essere utilizzata per chiudere un elettrovalvola (non inclusa) ed evitare ulteriori perdite di gas. L'installazione dei rilevatori Fiuto è facile e veloce grazie alla predisposizione per installazione su scatola 3 moduli

A soli

32,50€

PREZZO
RIBASSATO
DEL
25%





SPECIALE RILEVATORI



3
PEZZI

cod. 27753N

RILEVATORE DI PRESENZA "TIVEDO 2"

È un rilevatore di movimento che lavora attraverso la tecnologia infrarosso passiva. Il sensore accende le luci collegate quando registra un movimento all'interno del suo campo di rilevazione.

È dotato di una fotocellula interna che inibisce il funzionamento durante le ore diurne. Il tempo di illuminazione e la sensibilità del livello di luce a cui il sensore si attiva sono regolabili. Le prestazioni ottimali del sensore si hanno con una installazione tra i 2 e i 2,5 metri di altezza.

Prezzo cad.

PREZZO
RIBASSATO
DEL
25%

5,80€ cad

Acquisto 3 pezzi



3
PEZZI

cod. 27753N65

RILEVATORE DI PRESENZA A INFRAROSSI

È un rilevatore di movimento che lavora attraverso la tecnologia infrarosso passiva. Il sensore accende le luci collegate quando registra un movimento all'interno del suo campo di rilevazione. È dotato di una fotocellula interna che inibisce il funzionamento durante le ore diurne. Il tempo di illuminazione e la sensibilità del livello di luce a cui il sensore si attiva sono regolabili. Le prestazioni ottimali del sensore si hanno con una installazione tra i 2 e i 2,5 metri di altezza. **Adatto per installazioni da esterno.**

Prezzo cad.

PREZZO
RIBASSATO
DEL
25%

7,80€ cad

Acquisto 3 pezzi

IP65





DISPONIBILE A MAGAZZINO CENTRALIZZATO

SPECIALE INTERRUTTORI MODULARI

3
PEZZI

Cod. 32186

TEMPODIN PLATINUM 2M INTERRUTTORE ORARIO GIORNALIERO MECCANICO

Tempodin Platinum è un interruttore orario modulare meccanico due moduli Din, con programmazione giornaliera e selettore automatico. On e Off con riserva di carica e plombabile.

Prezzo cad.

PREZZO
RIBASSATO
DEL
25%

16,80€

Acquisto 3 pezzi



cod. 28385N

INTERRUTTORE CREPUSCOLARE CON SONDA ESTERNA

Interruttore crepuscolare in contenitore 1 modulo DIN con sonda esterna posizionabile a distanza.

Principali caratteristiche:

- Alimentazione: 230V AC 50/60 Hz
- Sensibilità: 10÷100 lux
- Uscita: 1 relè normalmente aperto 16A / 250V AC
- Lampade Incandescenza 2000 W
- Lampade Fluorescenti 400 W

A soli

69,90€

... E SUBITO PER TE ...

3
PEZZI



5m

Cod. 32117
**SONDA
"LA BRILLANTE"
4 MM**



Cod. 22765N
**CACCIAVITE
CERCAFASE
140 MM**



Cod. 23182
**PINZA
SPELACAVO 160 MM**

PROMOZIONE



PREMIO
1
ECCELLENZE
ITALIANE

cod. K808-LUXD
KIT IOT LUCI & ENERGIA DOMUS

DISPONIBILE ANCHE
Cod. K808-LUXT
COLORE NERO

Codice Ave	Descrizione	Q.tà
442002ST-W	Deviatore elettronico wireless 2,4GHz con uscita relè	3
441074-W	Relè di comando elettronico wireless - Domus	3
441TGP-W	Tasto intercambiabile per deviatore elettronico wireless - Domus	5
53ECO11-W	Dispositivo di monitoraggio del consumo elettrico	1

domina smart
sistema domotico IoT

WiFi mesh
Tecnologia Smart Evoluta



www.ave.it

800 015 072

+39 030 24981

L'OPERAZIONE È VALIDA FINO A ESAURIMENTO SCORTE.

NEL CASO DI ESAURIMENTO DEI GADGET, AVE SI RISERVA IL DIRITTO DI SOSTITUIRLI CON OGGETTI SIMILI DI CARATTERISTICHE UGUALI O SUPERIORI.

• PROMOZIONI REPERIBILI SOLO PRESSO I DISTRIBUTORI ADERENTI ALL'INIZIATIVA
Tutti i prezzi sono da intendersi IVA esclusa. Ci riserviamo di modificare i prezzi per eventuali aumenti improvvisi

• LE IMMAGINI RIPORTATE SONO PURAMENTE ILLUSTRATIVE.

AUTOMAZIONE SICURA



Cod. R925294 00001
**ARES ULTRA
BT KIT A1000**

A soli

530,00€

IN OMAGGIO



Cod. R400009

**KIT COMPACTA
PHP**

ELETTRONICA E DISPOSITIVI PER AUTOMATISMI MADE IN ITALY

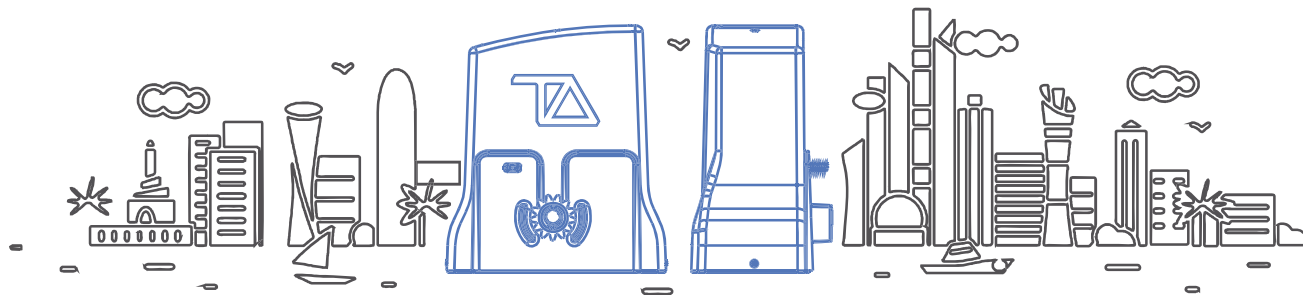

Kit Doa: il nuovo kit per cancelli scorrevoli di TA. Geometrie che incantano.

IL KIT INCLUDE

- 1 CENTRALE
- 2 TRASMETTITORI
- 1 COPPIA DI FTC
- 1 LAMPEGGIATORE
- 1 MOTORE DOA 230V

KIT DOA 600-800

- cod. KITDOA6ST
- cod. KITDOA6CT
- cod. KITDOA8ST
- cod. KITDOA8CT

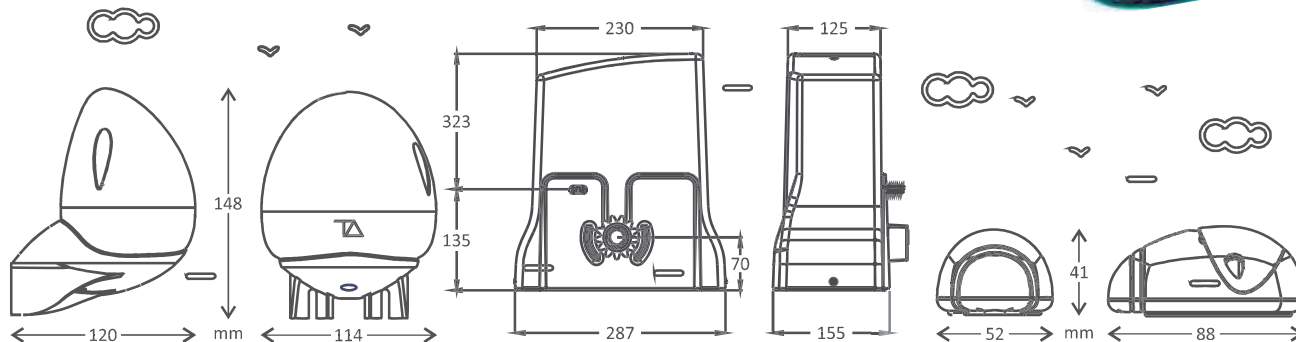

SCEGLI IL TUO REGALO

Ogni KIT DOA acquistato potrai scegliere un omaggio tra uno dei seguenti codici



FTCBE5TN
SCU2MZT

TLCWX5TN
TSTDK9T



ORDER ON SHOPTECA.COM



tecnoautomazione.com



MADE IN ITALY



AUTOMAZIONI PER CANCELLI



Cod. R925270 00002

DEIMOS BT KIT A600

Fine corsa el.mecc. 24v. chiave pers. D - Track 600
Kg uso intensivo 12 m/min centrale dip switch

A soli

329,00€

IN OMAGGIO
art D111906
MITTO 4CH



Cod. R935306 00004

PHOBOS BT KIT A25

24 v anta 2,5 m 400 kg chia.persona. D-Track
Centr. Thalia U-link Uso intens. t.manovra 15 sec.

A soli

559,00€

IN OMAGGIO
art P111782
**FOTOCELLULA
COMPACTA**



Cod. P940100 00002

GIOTTO BT A ULTRA36

230V50 Barriera con
alimentazione a 24 V per
passaggio utile fino a 4 m
e tempo di apertura 2.2 s.
Reazione all'urto tramite
Encoder.
Colore grigio RAL 7015.

A soli

917,00€



Cod. P120087 00002

BOOM PS40

Barra di alluminio, passaggio utile L=4 m con
catarifrangenti rossi. Inclusa gomma e profilo ottico
superiore. Luci escluse.

A soli

127,50€



Cod. P120100

OMEGA PS GIOTTO ULTRA 36

Serraggio barra,
carter protezione
mani e viteria per
BOOM PS su Giotto
Ultra 36. Barra
esclusa.

A soli

71,50€



Cod. D114093 00003

RADIUS LED BT A R1

Lampeggiante con
antenna integrata per
motori alimentati in 24

A soli

52,00€



Cod. D730251

CBO BASE DI ANCORAGGIO

per mod. MOOVI - GIOTTO

A soli

42,00€

PER UNA CASA SICURA



Cod. ALERT
RIVELATORE
tripla tecnologia da esterno 2IR +MW, portata 18 mt., antimask, antishock, pet immunity, controllo massa corporea

A soli

91,00€



Cod. AKAL
RIVELATORE
doppia tecnologia da esterno IR+MW pet immune, angolo 6 gradi, altezza installazione 2-3 mt., IP65

A soli

54,00€



Cod. ATEND
RIVELATORE

doppia tecnologia porte e finestre effetto tenda, IR +MW, portata 6 mt., 5 fasci orizzontali, dimensioni mm100x30x20

A soli

34,00€



Cod. KITPOWER
KIT CON CENTRALE

POWER8 +DXTOUCHB +DXETH +3 rivelatori DG12 +DX200 +SA310 +SP31 (GSM e LAN integrati)

A soli

543,00€



Cod. EVAC2000
SISTEMA DI EVACUAZIONE VOCALE INTEGRATO

2 zone, 2 ampli 250W, totale utilizzo 500W, montaggio a parete, cert. EN54-16 EN54-4

A soli

2.285,00€



Cod. THK44IPRS
KIT TVCC IP

composto da N. 2 telecamere 4Mp, NVR 8 canali, hard disk 1TB, etichetta adesiva PVC "area videosorvegliata"

A soli

230,00€



DISPONIBILE A MAGAZZINO CENTRALIZZATO



SICUREZZA INNANZITUTTO



10 pezzi

10 pezzi

Cod. 20167 (Bianco)

Cod. 20037 (legno)

**CONTATTO
MAGNETICO
DI SUPERFICIE
IP65**

A soli

2,39€/cad.

PREZZO
RIBASSATO
DEL
20%



10 pezzi

Cod. 20174

**CONTATTO
MAGNETICO
DI INCASSO**

A soli

2,30€/cad.

PREZZO
RIBASSATO
DEL
25%



Cod. 20181

**CONTATTO
CORAZZATO
IN METALLO
PER BASCULE**

A soli

9,31€

PREZZO
RIBASSATO
DEL
25%



Cod. 20198

**CONTATTO
CORAZZATO
AD ALTA
TOLLERANZA**

A soli

5,33€

PREZZO
RIBASSATO
DEL
25%



Cod. 27890

**CONTATTO
INCASSO IN
OTTONE PORTE
BLINDATE**

A soli

4,80€

PREZZO
RIBASSATO
DEL
25%



Cod. 28408

**CONTATTO
MAGNETICO
ULTRAPIATTO
IN PLASTICA**

A soli

2,50€

PREZZO
RIBASSATO
DEL
25%



10 pezzi

Cod. 27920

**MICROCONTATTO
MAGNETICO
UNIVERSALE
IP65**

A soli

2,69€/cad.

PREZZO
RIBASSATO
DEL
25%

VIVERE IN SICUREZZA



Cod. 302402023

CENTRALE AX PRO 16

4G 64 Zone con 16 ingressi
a bordo in contenitore
grande.
Mod. DS-PWA64-M2H-WE

A soli

246,00€



Cod. 311312061

BULLET VARIFOCAL MOTION 2.0

Mod. DS-2CD2643G2-IZS

A soli

265,00€



Cod. 314300259

RIVELATORE

Tripla tecnologia in
Banda K AM filare.
Mod. 314300259

A soli

99,00€



Cod. 314300060

CONTATTO MAGNETICO

2 Ingressi.
Mod. DS-PDMC-EG2-WE

A soli

33,00€



Cod. 314300115

Cod. 314300047

RIVELATORE DT

Banda K da interno
filare.
Mod. DS-PDD12P-EG2.

A soli

23,00€



Cod. 314300071

RIVELATORE DT

Banda K 12m.
Mod. DS-PDD12P-EG2-WE

A soli

71,00€

IMPIANTI FOTOVOLTAICI



Cod. DCH-X1/54-410W

MODULO 410W MONO CRISTALLINO

108 Celle (6*9*2 matrix) Mono PERC,
Half 182 x 91 mm - Compatibile
con anti PID - Garanzia 12 anni sul
prodotto e 25 anni sulla produzione
- Peso 20.7 kg - Dimensioni
1722x1134x30 mm

A soli

151,20€



Cod. GWMIC1000TLX

MONOFASE 1.000W

Inverter FV Monofase 1kW AC
1 MPPT - IP65
Sezionatore DC incluso
Connettori MC/4 inclusi
Peso 6,4 kg Dimensioni
274x254x138 mm

A soli

313,60€



KIT DI FISSAGGIO PER PANNELLI SOLARI CON ANCORAGGIO A DOPPIO FILETTO

Cod. IO68100

3 MODULI

A soli

214,80€

Cod. IO68101

4 MODULI

A soli

231,80€

Cod. IO68102

5 MODULI

A soli

284,90€

KIT FOTOVOLTAICO INSTALLAZIONE PLUG AND PLAY

**IDEALE PER
BALCONI**

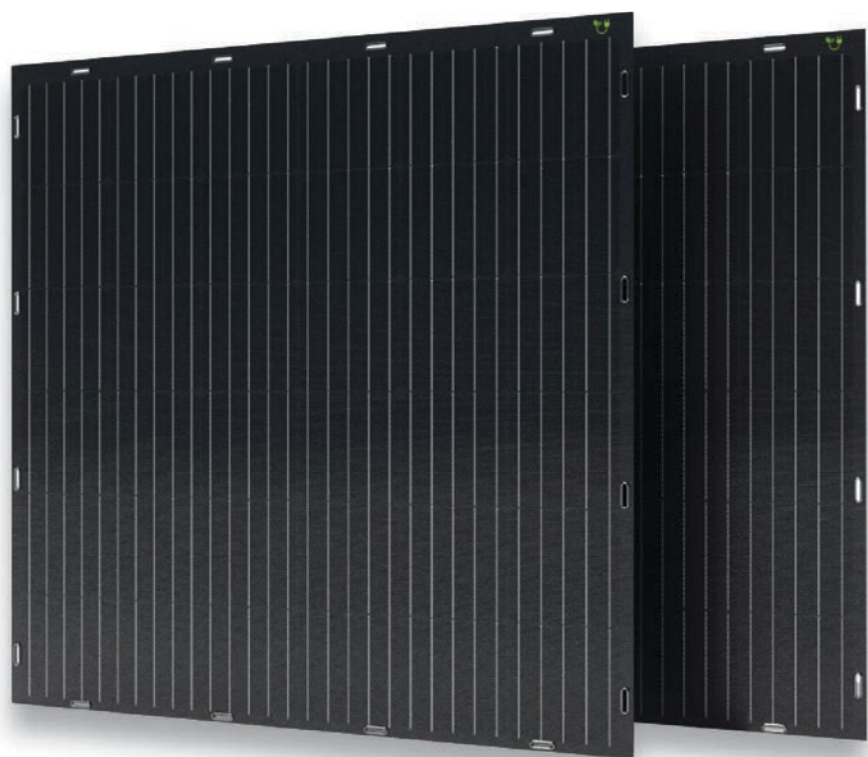

Cod. PIE10002

**KIT 2 MODULI
190W CAD
380W**

+



Cod. TSOL-M400

**MICROINVERTER
M400 350W +
CAVO CON PRESA
SCHUKO-MEC200-G2**

+

Cod. TSOL-MEC200-G2

**CAVO 2MT +
SPINA SCHUKO**

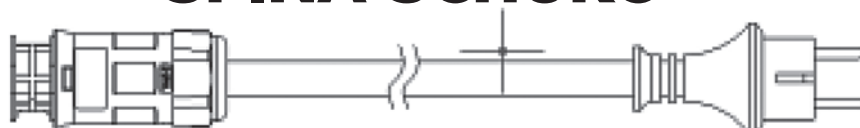

A soli

659,00€

AVANTI ANNI LUCE

GIOVE E VENERE SONO I DUE NUOVISSIMI PROIETTORI SOLARI A LED CHE UNISCONO UN DESIGN RAFFINATO A UN'ILLUMINAZIONE DI LUNGA DURATA.

GRAZIE AL LORO CONSUMO ESTREMAMENTE RIDOTTO SONO IDEALI PER PARCHI E GIARDINI.

giove

venere

Cod. IO67130

LAMPADA GIOVE

H 80 cm
A soli

PREZZO RIBASSATO DEL 15%

99,00€

Cod. IO67132

LAMPADA VENERE

H 80 cm
A soli

PREZZO RIBASSATO DEL 15%

96,00€



AD ENERGIA SOLARE
ACCENSIONE AUTOMATICA
CON SENSORE CREPUSCOLARE
BATTERIA RICARICABILE
LUNGA DURATA
ZERO COSTI
CON SENSORE DI PRESENZA
IP65 PER USO ALL'ESTERNO
INSTALLAZIONE SENZA FILO



DISPONIBILE A MAGAZZINO CENTRALIZZATO



LA LUCE ORIENTABILE

Cod. IO67106

**PROIETTORE LED CON
PANNELLO SOLARE
SEPARABILE**

4000
K

950
LUMEN

8
WATT

NOVITÀ!



A soli

PREZZO
RIBASSATO
DEL
35%

36,90€





ELEGANZA DAL DESIGN MINIMAL

LAMPADA SOLARE A LED

- Ad energia solare
- Accensione automatica
- 2 modalità di funzionamento
- Batteria ricaricabile
- Lunga durata
- Zero costi
- Con sensore di presenza
- IP65 per uso all'esterno
- Installazione senza filo

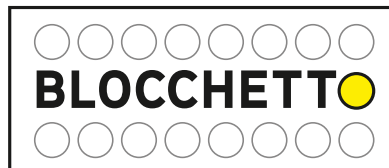

Cod. IO67107

ANTRACITE



Cod. IO67108

BIANCO



Cod. IO67109

MATTONE



SELEZIONARE
LA MODALITÀ DI
FUNZIONAMENTO

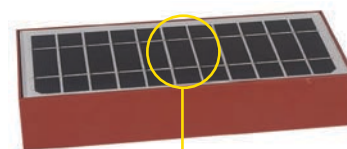

RICARICA
A ENERGIA SOLARE

A soli

PREZZO
RIBASSATO
DEL
20%

22,90 €/cad.



Rimani sempre aggiornato!

Kit fotovoltaico 50W - 12V - con regolatore e lampade led 5,5W. Batteria non inclusa

Il KIT50-SB è un sistema fotovoltaico particolarmente adatto per illuminare punti luce o piccoli accessori con assorbimenti ridotti in aree isolate dalla rete elettrica. Per il suo funzionamento è necessario completare l'impianto con una batteria al piombo AGM o GEL. Il regolatore è dotato di pulsante per accensione e spegnimento manuale della lampada. E' possibile impostare la durata (in ore) del periodo di accensione delle lampade. Grazie alla **funzione crepuscolare** si accenderanno dal tramonto del sole per il numero di ore impostate (compatibilmente con l'autonomia della batteria). La funzione "crepuscolare" evita la necessità di installare un crepuscolare esterno. La modularità dell'impianto permette un ampliamento di potenza aggiungendo semplicemente altri pannelli in parallelo. Batterie e cavi di collegamento non inclusi.

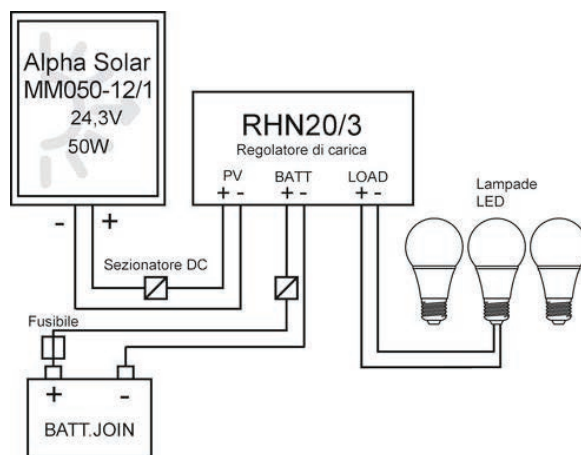

Articoli inclusi

- 1x MM050-12/1
- 1x RHN20/3
- 3x LB122/1WW (5,5W)

CODICE	PREZZO
KIT50-SB	€ 76,00 IVA escl.

BATTERIA CONSIGLIATA PER IL KIT

Piombo AGM **12V 44Ah** (BP12-44) per una autonomia da 4 a 8h.



Sistemi Stand-alone
Batterie JOHN

EXTENDER HDMI PUNTO-PUNTO

EXTENDER HDMI® - 1080P con IR CAVO CAT.5E/6 - 50m

Applicazione punto-punto.
Trasmittitore + ricevitore



CODICE

PREZZO

CT373/9

€ 39,90
IVA escl.

FATTI TROVARE PRONTO PER LO SWITCH-OFF

Scopri il catalogo dedicato alle connessioni audio video con tutti i cavi del momento.

Cavi HDMI 4K
Da 0,5m a 20m



HDMI A LUNGHE DISTANZE?

I cavi HDMI in fibra ottica garantiscono la massima qualità di trasmissione sulle lunghe distanze.

Disponibili
fino a 50 metri!



PROMO SOLAR



PROTEGGI IL TUO IMPIANTO FOTOVOLTAICO CON FUSIBILI, PORTAFUSIBILI E LIMITATORI DI SOVRATENSIONE IN AC E DC.



Un programma completo di soluzioni per la protezione degli impianti fotovoltaici dalle sovratensioni sia in lato AC che lato DC.

COD.WIM	DESCRIZIONE	Q.TA'	€ NETTO/CAD	COD.PROMO
WIM5690100X	SCARICATORE 50PV-600/51 600VDC	1 pz.	€ 32,50	SC01
WIM5690120X	SCARICATORE 50PV-1000/51 1000VDC	1 pz.	€ 39,40	SC01
WIM5690202X	SCARICATORE 41-230 1F 1P 230VAC	1 pz.	€ 39,00	SC02
WIM5690222X	SCAR. 42-230/G 1 FASE+NEUTRO 2P 230VAC	1 pz.	€ 20,00	SC02



Un programma completo di soluzioni per la protezione degli impianti fotovoltaici per soddisfare qualsiasi esigenza in termini di corrente e tensione di esercizio. I fusibili cilindrici sono realizzati con corpo ceramico capace di resistere a forti pressioni interne e temperature di lavoro molto elevate. Completa la promozione una serie di portafusibili sezionabili 1000V DC dedicati.

COD.WIM	DESCRIZIONE	Q.TA'	€ NETTO/CAD	COD.PROMO
WIM5450121F	PMX 10x1 UL 1000VDC 32A UL-CSA	24 pz.	€ 1,50	FV01
WIM5450123F	PMX 10x2 UL 1000VDC 32A UL-CSA	12 pz.	€ 3,00	FV01
WIM5402902	CF10 gPV 1000VDC 2A	100 pz. assortiti	€ 2,30	FV02
WIM5402903	CF10 gPV 1000VDC 3A			
WIM5402904	CF10 gPV 1000VDC 4A			
WIM5402905	CF10 gPV 1000VDC 5A			
WIM5402906	CF10 gPV 1000VDC 6A			
WIM5402908	CF10 gPV 1000VDC 8A			
WIM5402910	CF10 gPV 1000VDC 10A			
WIM5402912	CF10 gPV 1000VDC 12A			
WIM5402915	CF10 gPV 1000VDC 15A			
WIM5402916	CF10 gPV 1000VDC 16A			
WIM5402920	CF10 gPV 1000VDC 20A			

FANTON®

FABBRICA MATERIALE ELETTRICO

VALIGETTA Kit Fotovoltaico

A99999

VALIGETTA KIT FOTOVOLTAICO CONTENENTE:

- **Cod. A99900**
30 pz. Connettore maschio mobile FM4
- **Cod. A99901**
30 pz. Connettore femmina mobile FM4
- **Cod. A99990**
1 pz. Pinza crimpatrice
- **Cod. A99993**
1 pz. Coppia chiavi assemblaggio



€ 189,00



FANTON®
FABBRICA MATERIALE ELETTRICO

FANTON SpA - Viale dell'Industria, 8/10 - 35026 CONSELVE (PD) ITALY
Tel. ++39 049 95 97 911 - info@fanton.com - www.fanton.com



PRESE INTERBLOCCATE DA INCASSO_IP66/IP67/IP69_SISTEMA PROXIMA

SENZA base portafusibili



A	Poli	Volt	Art.	NETTO
16A	2P+T	200-250V	407.1683	26,00 €
	3P+T	380-415V	407.1686	28,40 €
	3P+N+T	346-415V	407.1687	31,20 €
32A	2P+T	200-250V	407.3286	38,40 €
	3P+T	380-415V	407.3287	42,20 €

CON base portafusibili



A	Poli	Volt	Art.	NETTO
16A	2P+T	200-250V	408.1683	37,20 €
	3P+T	380-415V	408.1686	43,70 €
	3P+N+T	346-415V	408.1687	48,00 €
32A	2P+T	200-250V	408.3286	61,90 €
	3P+T	380-415V	408.3287	66,60 €

COMPONENTI PER INSTALLAZIONI A PARETE

Scatola di derivazione

IP	Prese alloggiabili	Dimensioni	Art.	NETTO
IP66/IP67/IP69	1x16A-32A	107x259x79 mm	573.5100	6,50 €



Base modulare con scatola di derivazione

IP	Prese alloggiabili	Dimensioni	Art.	NETTO
IP66	1x16A-32A	107x438x110 mm	573.5110	17,60 €
	2x16A-32A	212x438x110 mm	573.5120	28,70 €
	3x16A-32A	317x438x110 mm	573.5130	40,80 €



Base modulare con centralino

IP	Prese alloggiabili	DIN	Dimensioni	Art.	NETTO
IP65	1x16A-32A	5 DIN	107x438x110 mm	573.5111	22,80 €
	2x16A-32A	10 DIN	212x438x110 mm	573.5121	43,00 €
	3x16A-32A	16 DIN	317x438x110 mm	573.5131	57,30 €



PROGRAMMABLE LOGIC RELAYS

La nuova gamma di **PLR**, Serie 8A, sviluppata da Finder e Arduino Pro

OPTA

- POTENTE
- CONNESSO
- SICURO
- SEMPLICE
- MADE IN ITALY



Caratteristiche

- Alimentazione 12...24 V DC
- 8 INPUT Digitali/Analogici (0-10V)
- 4 contatti NO di uscita a relè 10 A
- Porta USB C ad alta velocità per:
 - Programmazione
 - Salvataggio dati (tramite memory stick)
- RJ45 per connessioni Ethernet o MODBUS TCP/IP

€ 104,00

LITE

RJ45 + USB C

Tipo 8A.04.9.024.8300

€ 114,00

PLUS

+ RS485

Tipo 8A.04.9.024.8310

€ 137,00

ADVANCED

+ WI-FI e BLE

Tipo 8A.04.9.024.8320



**WIFI e
BLUETOOTH**



**CONNESSIONI
ETHERNET E USB**



**PROTOCOLLO MODBUS
RTU e TCP/IP**



OPEN SOURCE

Programmabile con ARDUINO IDE
o con linguaggi IEC/EN 61131-3



PASSIONE TECNOLOGIA



cod. SPBB305BK
**SPEAKER PORT
BLUETOOTH**

Usb - Micro SD - 30W

Prezzo netto

25,50€



cod. OFCARBATTUSB GIALLO
cod. OFCARBATTUSBV VIOLA

**CARICATORE USB
4 PORTE 5,1A
MAX**

Prezzo netto

15,50€



Cod. UPBK5002BK
**POWER BANK
RICARICA
5000MA**

A soli

10,60€



Cod. 486900105

**VIDEOCAMERA
HD USB PER
VIDEOCONFERENZA**

Risoluzione 1080p
Microfono integrato 10 m
Bilanciamento del bianco automatico
Correzione automatica del colore

A soli

32,50€

50"



Cod. 50U72QF

SMART TV 50"

Hisense

A soli

543,40 €



Cod. TAN50-8000

SMART TV 50"

ZEPHIR

50"

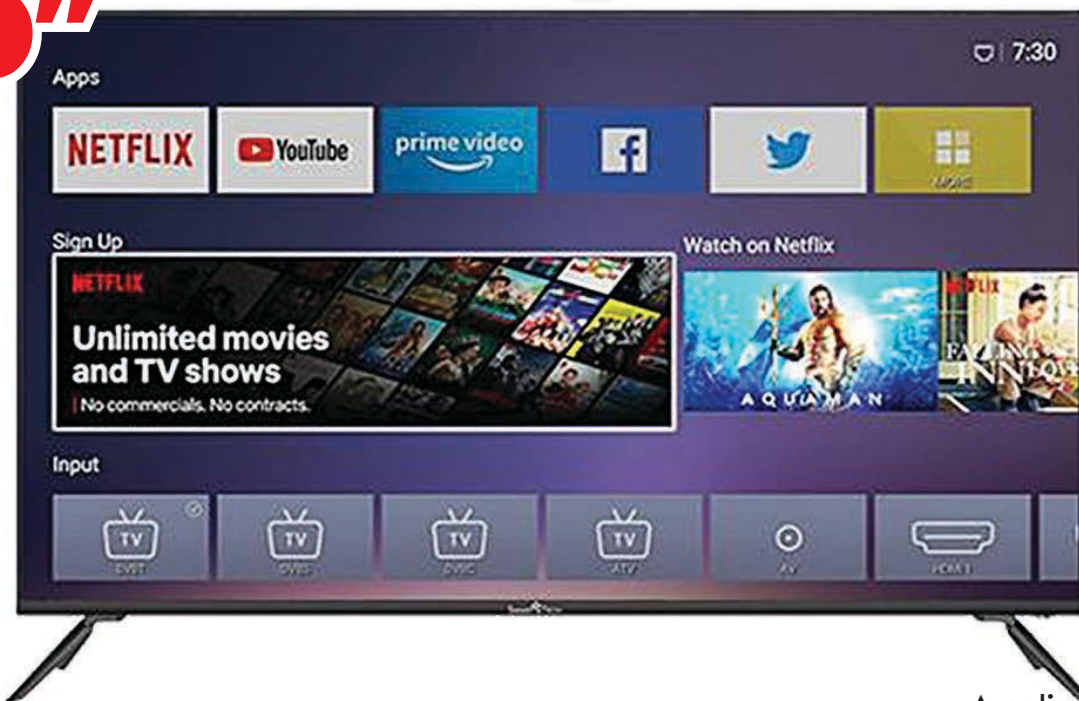

A soli

391,00 €



Cod. TAN32-7900

SMART TV 32"

ZEPHIR

32"



A soli

239,20 €



32"

Cod. T-32HD

TV 32"

ZEPHIR



A soli

183,80 €



sports NEWS



CALCIO CHAMPIONS LEAGUE

Che orgoglio per l'Italia! Ben 3 squadre italiane si sono qualificate ai quarti di finale di Champions League. Si tratta di Inter, Milan e Napoli. L'Inter troverà nel suo percorso il Benfica, squadra che ha buttato fuori la Juventus ai gironi, mentre Milan e Napoli si sfideranno a vicenda in clamoroso e affascinante derby italiano nella competizione più bella di tutte!

Di seguito i prossimi appuntamenti delle nostre italiane:

Benfica-Inter (11/04 ore 21)
Milan-Napoli (12/04 ore 21)
Napoli-Milan (18/04 ore 21)
Inter-Benfica (19/04 ore 21)



EUROPA LEAGUE

Italia presente non solo in Champions League ma anche in Europa League rappresentata da 2 squadre ai quarti di finale: Juventus e Roma. La Juventus cerca il riscatto dopo la delusione Champions League e dopo la penalizzazione di 15 punti che porta la squadra di Torino al settimo posto in campionato e quindi fuori al momento dalla zona Champions. La Roma vuole cercare di fare la voce grossa dopo la vittoria della Conference League dello scorso anno! Di seguito i prossimi appuntamenti delle nostre italiane:

Feyenoord-Roma (13/04 ore 18:45)
Juventus-Sporting Lisbona (13/04 ore 21)
Roma-Feyenoord (20/04 ore 21)
Sporting Lisbona-Juventus (20/04 ore 21)

CONFERENCE LEAGUE

Anche la Fiorentina di Vincenzo Italiano sta facendo molto bene in Europa in un palcoscenico molto difficile come quello della Conference League! Ai quarti di finale il prossimo avversario sarà il Lech Poznan e di seguito i prossimi appuntamenti:

Lech Poznan-Fiorentina (13/04 ore 21)
Fiorentina-Lech Poznan (20/04 ore 21)

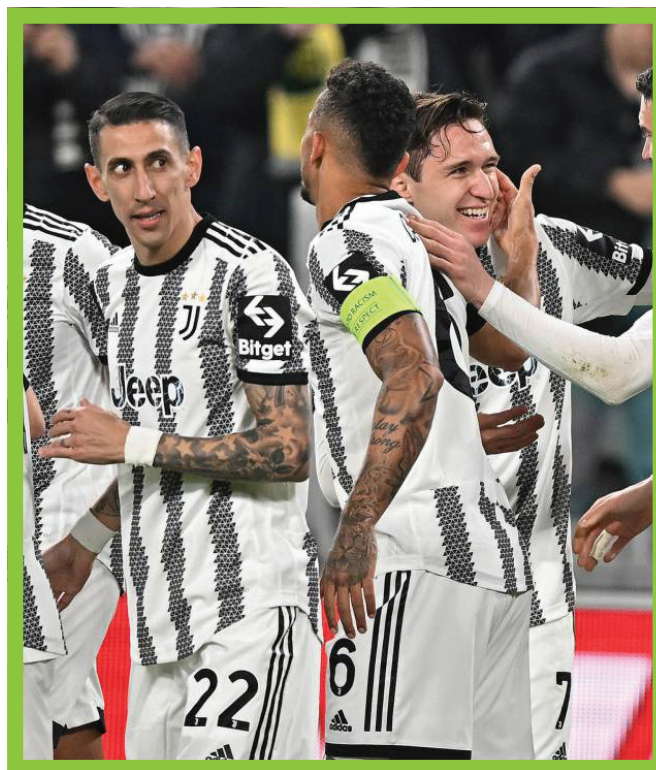

Seguici su Instagram:  [_sport360](https://www.instagram.com/_sport360)



F1

La stagione è ricominciata anche per quanto riguarda le macchine di F1! Dopo la vittoria dell'ultimo mondiale, il pilota RedBull Max Verstappen sembra ancora il pilota da battere insieme al compagno di scuderia Sergio Perez. Le altre scuderie come Ferrari e Mercedes hanno ancora qualcosa in meno rispetto alle potenti macchine austriache.

Di seguito i prossimi appuntamenti:

GP Azerbaigian (30 aprile)

GP Miami (7 maggio)

GP Emilia-Romagna (21 maggio)

GP di Monaco (28 maggio)

GP Spagna (4 giugno)

GP Canada (18 giugno)

GP Austria (2 luglio)

GP Gran Bretagna (9 luglio)

GP Ungheria (23 luglio)

GP Belgio (30 luglio)

GP Olanda (27 agosto)

GP Italia (3 settembre)

GP Singapore (17 settembre)

GP Giappone (24 settembre)

GP Qatar (8 ottobre)

GP USA (22 ottobre)

GP Messico (29 ottobre)

GP Brasile (5 novembre)

GP Las Vegas (18 novembre)

GP Abu Dhabi (26 novembre)

MOTORI

MOTO GP

È partito da poco il motomondiale 2023 pronto a dare spettacolo e a divertire i numerosi fan che seguono le gare in tutto il mondo. L'anno scorso vinse il Ducatista Pecco Bagnaia. Finite le prime 2 gare in Portogallo e in Brasile, ecco gli appuntamenti di quest'anno che riprenderanno dopo Pasqua!

GP Spagna (30 aprile)

GP Francia (14 maggio)

GP Mugello (11 giugno)

GP Germania (18 giugno)

GP Olanda (25 giugno)

GP Kazakistan (9 luglio)

GP Gran Bretagna (6 agosto)

GP Austria (20 agosto)

GP Catalogna (3 settembre)

GP Misano (10 settembre)

GP India (24 settembre)

GP Giappone (1° ottobre)

GP Indonesia (15 ottobre)

GP Australia (23 ottobre)

GP Thailandia (29 ottobre)

GP Malesia (12 novembre)

GP Qatar (19 novembre)

GP Valencia (26 novembre)



LE MIGLIORI MARCHE DEL SETTORE

GLI ESCLUSIVI



APPARECCHI
DI ILLUMINAZIONE
INDUSTRIALE



ATTREZZATURA
PROFESSIONALE



VIDEOSORVEGLIANZA



TERMOREGOLAZIONE
E DOMOTICA



ILLUMINAZIONE



ILLUMINAZIONE



RISCALDAMENTO



CLIMATIZZAZIONE

I TOP BRAND DEL SETTORE



**“Circondatevi
di persone che
hanno voglia
di ridere,
non di ridere”**

Frank Virzi



Dallo Psicologo
- **Dottore:**
Buongiorno, mi
dica di che cosa ha
bisogno.
- **Paziente:**
Dell'inglese dottore!
- **Dottore:** OK!



**Perché
quando il cielo
è nuvoloso si
deve contare
solo fino a
sette? Perché
altrimenti piove
a dir... otto!**



**Due colleghi d'ufficio
si incontrano sul posto
di lavoro e uno dice
all'altro:**
- **Hai sentito? Il povero
Franco si è operato, ma
ci ha lasciato le penne**
E l'altro:
- **Va bene! lo prendo la
blu, la rossa è tua!**



La mamma al figlio
- **Vai male a scuola,**
pensi solo al calcio
- **Non è vero! -**
Sì invece, ti meriti una
punizione
- **Di prima o di**
seconda?

PIEMONTE

TORINO E PROVINCIA

D.I.M.E. DUE SAS

Via Vincenzo Troya, 18/C
TORINO
Tel. 011 2054336

ASSISI SNC

Via Vado della Valle, 12
CARMAGNOLA
Tel. 011 9712348

ALESSANDRIA E PROVINCIA

NOVELETTRA SRL

Via S. Giovanni Bosco, 115
NOVI LIGURE
Tel. 0143 744523

NOVELETTRA SRL

Via Novi, 46
OVADA
Tel. 0143 81401

NOVELETTRA SRL

S.S. Per Voghera, 24
TORTONA
Tel. 0131 868862

CUNEO E PROVINCIA

EMME.PI SRL

Corso Barolo, 19 A/B
ALBA
Tel. 0173 282905

IMES SRL

Via Michele Borda, 15
SALUZZO
Tel. 0175 47023

ASTI E PROVINCIA

FIME ASTI SNC

Via Bartolomeo Cupin, 14
ASTI
Tel. 0141 530644

LOMBARDIA

MILANO E PROVINCIA

AS.CO.M.EL. SRL

Via Ruffini, 3/C
PADERNO DUGNANO
Tel. 0299040938/7

ELETTRICA CORSICO SRL

Via Fiume, 1
CORSICO
Tel. 024401663

LUX & RELAX ELETTRICA SRL

Via Lombardia, 27
SESTO ULTERIANO
Tel. 02 55212662

NOVELETTRA SRL

Via Quasimodo, 14
S.STEFANO TICINO
Tel. 02 97270892

MONZA BRIANZA E PROVINCIA

F.L. FORNITURE ELETTRICHE SRL

Via Cadore, 25
SEVESO
Tel. 0362 545472

BERGAMO E PROVINCIA

E.F.B. SRL

C.So Europa, 36
CISERANO ZINGONIA
Tel. 035 883721

ELETTRICA RONCALLI SNC

S.P. 498 Soncinese, 30
ROMANO DI LOMBARDIA
Tel. 0363 910515

ELETTRICA SERIATESE SRL

Via Marconi, 60
SERIATE
Tel. 035 294485

BRESCIA E PROVINCIA

ELETTROFORNITURE

SAN MARCO
Via Rovadino, 42
CALCINATO
Tel. 030 9964987

PAVIA E PROVINCIA

EL.COM SNC

Via G. Dalla Chiesa, 13
S.MARTINO SICCOMARIO
Tel. 0382 556389

LUX & RELAX ELETTRICA SRL

Via Natta, 1
BELGIOIOSO
Tel. 0382 970699

LUX & RELAX ELETTRICA SRL

Quartiere Pieve, 49
BRONI
Tel. 0385 250837

LUX & RELAX ELETTRICA SRL

Viale Montegrappa, 18
PAVIA
Tel. 0382 573050

CREMONA E PROVINCIA

ELETTRO 2 SRL

Via Pascoli, 2
CREMA
Tel. 0373 03900

LODI E PROVINCIA

FO.M.EL. SRL

Via F.Cavallotti, 94
CASALPUSTERLENGO
Tel. 0377 830518

MANTOVA E PROVINCIA

SAI ELECTRIC SPA

Via Europa, 65/B
VIADANA
Tel. 0375 791104

VARESE E PROVINCIA

C.E.M.E. SPA

Via Caprera, 2
BUSTO ARSIZIO
Tel. 0331 324000

LIGURIA

GENOVA E PROVINCIA

NADILE SRL

Via Valle, 115/121
BORGIO VEREZZI
Tel. 019 612340

LA SPEZIA E PROVINCIA

ELETTROVARA SRL

Via Pian delle Capanne, 44
BORGHETTO VARA
Tel. 0187 894141

MES

Via Provinciale Piana, 33
VEZZANO LIGURE
Tel. 0187 991131

EMILIA ROMAGNA

PIACENZA E PROVINCIA

ELETTROMNIA SRL

Via Scapuzzi, 35/N
FIORENUOLA D'ARDA
Tel. 0523 941684

LUX & RELAX ELETTRICA SRL

Via Emilia Piacentina, 64
CASTEL SAN GIOVANNI
Tel. 0523 1885105

MODENA E PROVINCIA

SAI ELECTRIC SPA

Via D. Ferrari, 46
MARANELLO
Tel. 0536 941415

[UNA RETE CAPILLARE]
PUNTI VENDITA
TROVA QUELLO
PIÙ VICINO
A TE



VENETO**VICENZA E PROVINCIA****NASCIMBEN SRL**

Via L. Da Vinci, 50
MONTECCHIO MAGGIORE
Tel. 0444 492021

TOSCANA**PISA E PROVINCIA****ELEFOS (FOSNOVA SRL)**

Via Sicilia, 72
PERIGNANO
Tel. 0587 617134

MARCHE**ANCONA E PROVINCIA****FOR.EL. SRL**

Via Molino, 16/A
CASTELBELLINO
Tel. 0731 701378

LAZIO**ROMA E PROVINCIA****ELETTROFORNITURE****CASILINA**

Via Casilina, 12/14
VALMONTONE
Tel. 06 959 7309

ELETTROSERVICE SPA

Via Leonardo a Vinci, 40
MONTEROTONDO SCALO
Tel. 06 900951

RISEN SERVIZI SRL

Z.I. Via Valle Settedue
COLLEFERRO
Tel. 06 97236901

FROSINONE E PROVINCIA**FOGENELDUO SRL**

Via Casilina Nord, 83/D
FROSINONE
Tel. 0775 270366

G.P. ELETTROSICUREZZA SRL

Via della Fornace, 1
ANZIO
Tel. 06 9865488

LATINA E PROVINCIA**RF ELETTRICA SRL**

Via A. De Gasperi, 74
APRILIA
Tel. 06 9286231

ING.EL. SRL

Via A. Vespucci, 22/24
LATINA
Tel. 0773 679150

TECNOPOINT SRL

Via Appia km 148,400
Loc. S. Croce
LATINA
Tel. 0771 738603

CAMPANIA**NAPOLI E PROVINCIA****FAZIO SRL**

Via Gianturco, 23
NAPOLI
Tel. 081 289225

SIRIO GROUP

Via Argine, 313/H
NAPOLI
Tel. 081 5590800

MUSSOROFO GENNARO

Via Arenaccia, 282/282°/284
NAPOLI
Tel. 081 7512600

CACCAVALLO SRL

C.so Europa, 206
MARIANO DI NAPOLI
Tel. 081 7423494

CASILLO SRL

C.so L. Da Vinci, 348
TERZIGNO
Tel. 081 3385785

CEMI SRL

Via Rivolta, 73
STRIANO
Tel. 081 8277414

E.S.ELETTROFORNITURE SRL

Via Atigliana, 17
SORRENTO
Tel. 081 8784672

IL LUCE SRL

Via A. De Gasperi, 251/c
CASTELLAMMARE
DI STABIA
Tel. 081 08704854

CMT SRL

Via San Gennaro, 364
NOLA
Tel. 081 5115800

AVELLINO E PROVINCIA**DANTE FESTA SRL**

Via Due Principati, 31/S
AVELLINO
Tel. 0825 74673

CASERTA E PROVINCIA**GAGLIARDI SRL**

Strada Prov.le Aversa-V.Literno,
159/A
VILLA DI BRIANO
Tel. 081 5042757

PUNTO LUCE SRL

Via Larga, 1
GRICIGNANO DI AVERSA
Tel. 081 5026160

RUSSO RENATO & C. SAS

Via Nazionale Appia, 91
CURTI
Tel. 0823 842407

MG ELETTRICA SRL

Via Pertini, 9
SAN NICOLA LA STRADA
Tel. 0823 450452

CARPENTIERO ANTONIO

Via Marconi, 42
LUSCIANO
Tel. 081 8147676

SALERNO E PROVINCIA**GRANESE SRL**

Via R. Jemma, 80-88
BATTIPAGLIA
Tel. 0828 305464

GRANESE SRL

Via A. Laurogrotto, 3
SALERNO
Tel. 089 274507

IME SUD SRL

Via G. Agnelli, 10 - Zona Pip
BARONISSI
Tel. 089 953026

BASILICATA**POTENZA****GRANESE SRL**

Via Dell'Edilizia, 3 - Z.I.
POTENZA
Tel. 0971 470930

CALABRIA**VIBO VALENTIA****COLACCHIO FILIPPO SRL**

Strada Statale 18 Km, 442
VIBO VALENTIA
Tel. 0963 263120

COSENZA E PROVINCIA**DIMEL SRL**

Via dei Mercanti, 19
PRAIA A MARE
Tel. 0985 72374

**UNA PRESENZA
CAPILLARE**

PIEMONTE
LOMBARDIA
LIGURIA
TRIVENETO
EMILIA ROMAGNA
TOSCANA
MARCHE
LAZIO
CAMPANIA
BASILICATA
CALABRIA
SICILIA
SARDEGNA

REM SRL

Via C. Da Ligiuri, s.n.c.
COSENZA
Tel. 0984 36416

ELEKTRICAL

DI MAROTTA ANDREA
Via Case Sparse, 2/F-G-H
CASALI DEL MANCO
Tel. 0984 438432

REGGIO CALABRIA**SE.MAR ELETTRONICA SAS**

Via Ravagnese, 263
REGGIO CALABRIA
Tel. 0965 640667

CATANZARO E PROVINCIA**POLIZZESE SRL**

Viale Crotone, 23
CATANZARO
Tel. 0961 32678

MAE SRL

Via Nazionale, 531
BOTRICELLO
Tel. 0961 963666

SICILIA**PALERMO E PROVINCIA****ELETTRIX SRL**

S.S. 186 km 128,110
PARTINICO

TRAPANI E PROVINCIA**CALOGERO CRAPAROTTA SNC**

Via Marsala, 174
MAZARA DEL VALLO (TP)
Tel. 0923 946782

ELETTRIX SRL

Via Capitano Bruno, 19
TRAPANI
Tel. 0923 549758

ELETTRIX SRL

Via Dante Alighieri, 48/A
TRAPANI
Tel. 0923 712339

**CALTANISSETTA
E PROVINCIA****LUX INNOVATION**

Via Calabria, s.n.c.
MUSSOMELI (CL)
Tel. 0934 952338

MESSINA E PROVINCIA**OTERI ANTONIO GIUSEPPE**

Via Trazzera Marina, 66
CAPO D'ORLANDO
Tel. 0941 901248

SARDEGNA**CAGLIARI E PROVINCIA****CAREDDU RAIMONDO SRL**

Viale Segrè, 20
ELMAS
Tel. 070 288108

**CARBONIA IGLESIAS
E PROVINCIA****MADDAMINÙ**

Loc. Campo Frassoio
SAN GIOVANNI SUERGIU
Tel. 0781 689645



NOTE

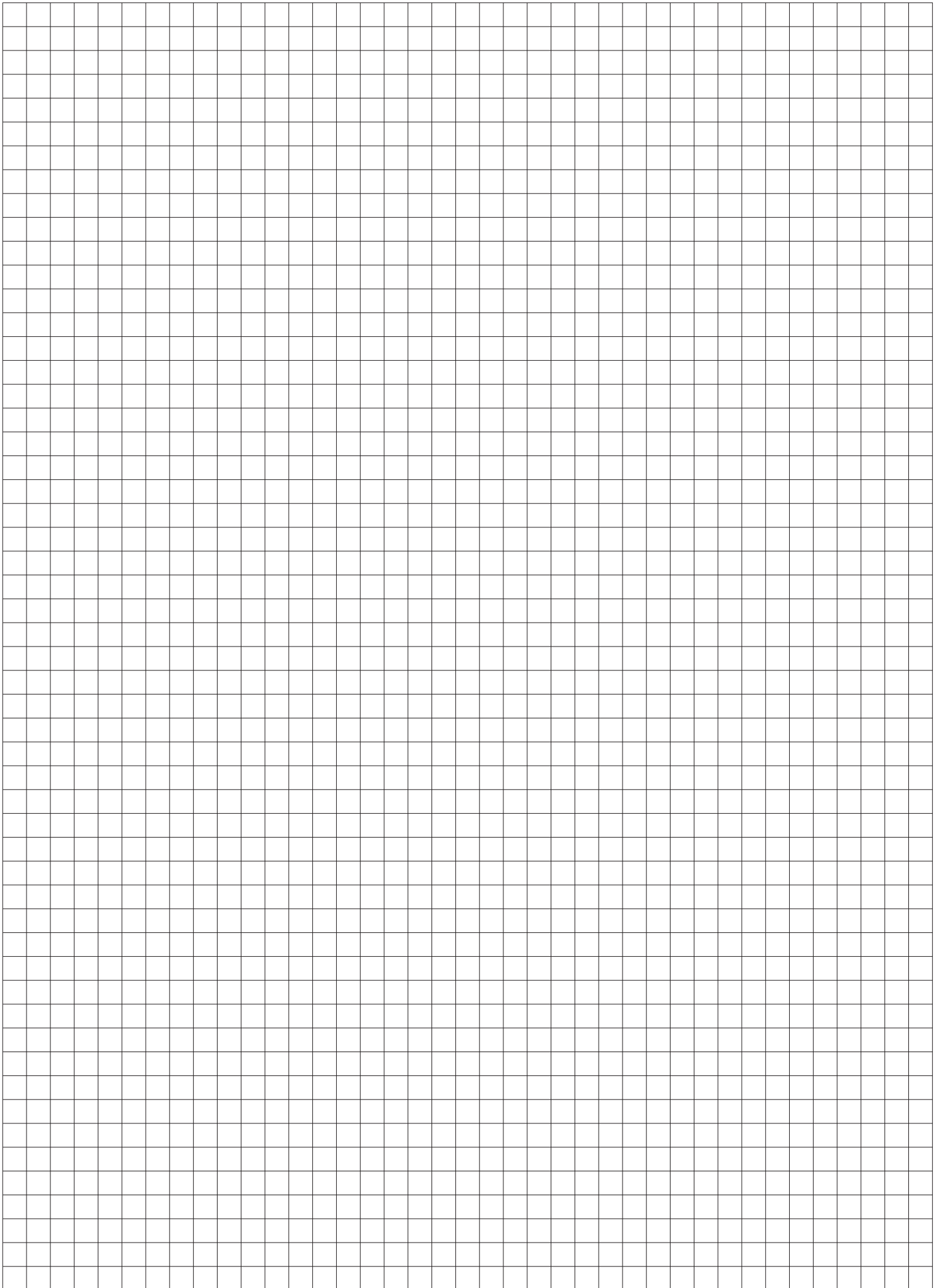

NOTE

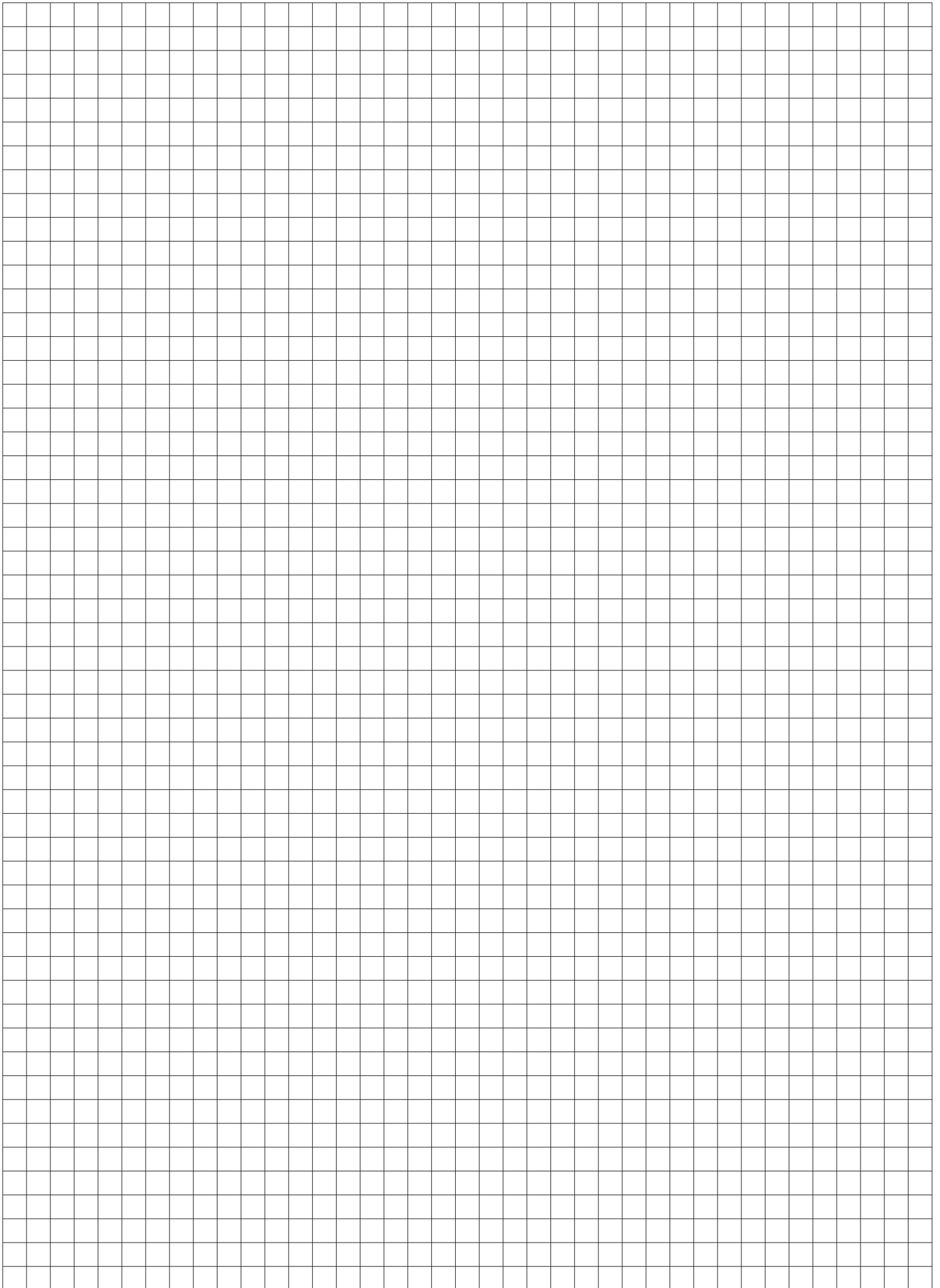

NOTE

